

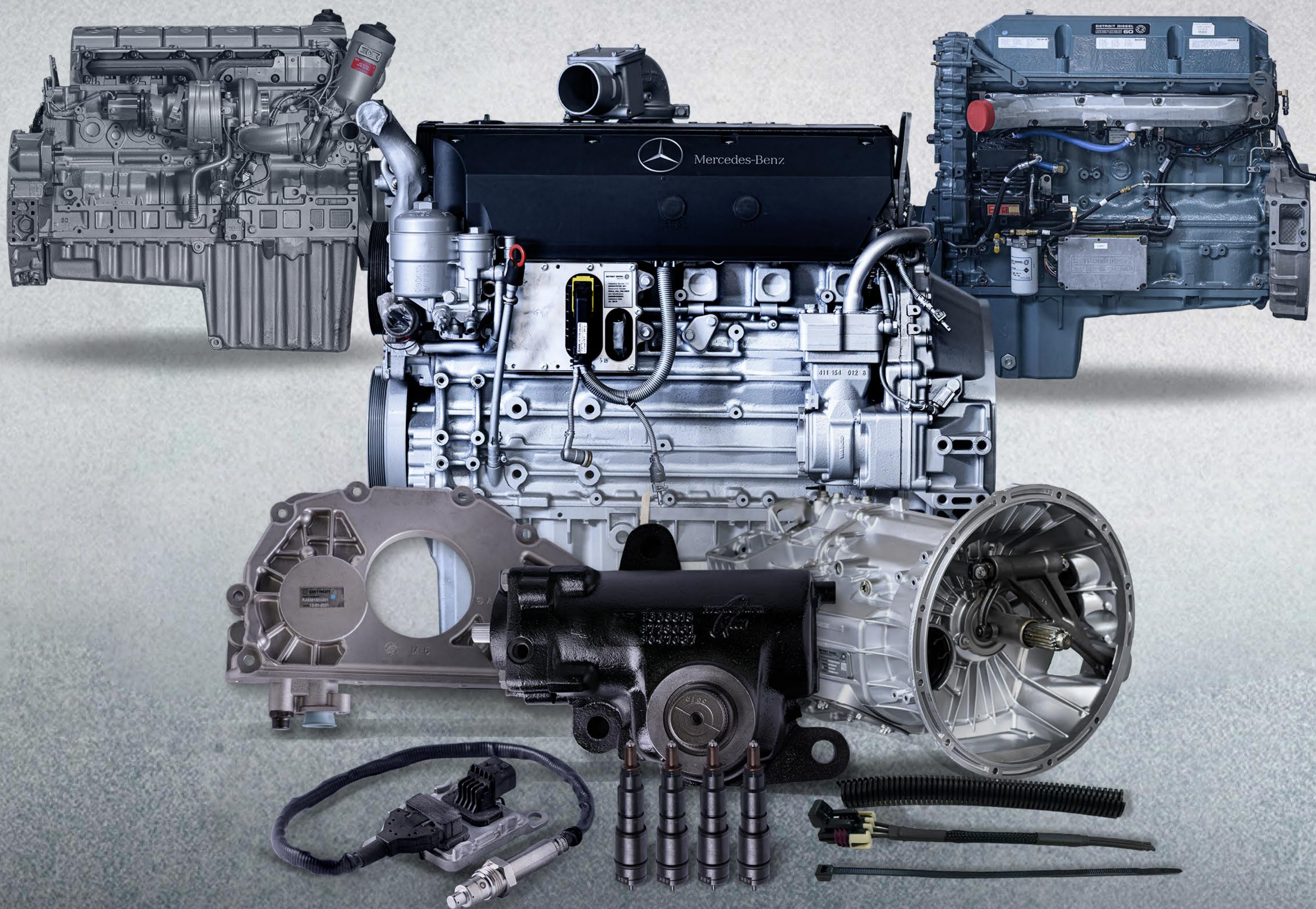

# SOLUCIONES DE POSTVENTA REMAN





01	Motores 900
02	Motores DD15 y DD13
03	Motores DD5
04	Transmisiones
05	Bombas de aceite
06	Bombas de agua
07	Bombas unitarias
08	Cabezas
09	Enfriador de gases
10	Compresores
11	Turbocargador
12	Otros Componentes MBE 900
13	Motores Serie 60
14	Componentes Serie 60
15	Motores 4000
16	Motor Value Parts
17	Caja de dirección
18	Componentes MBE 457
19	Arneses
20	Sensor NOX
21	Jumpers



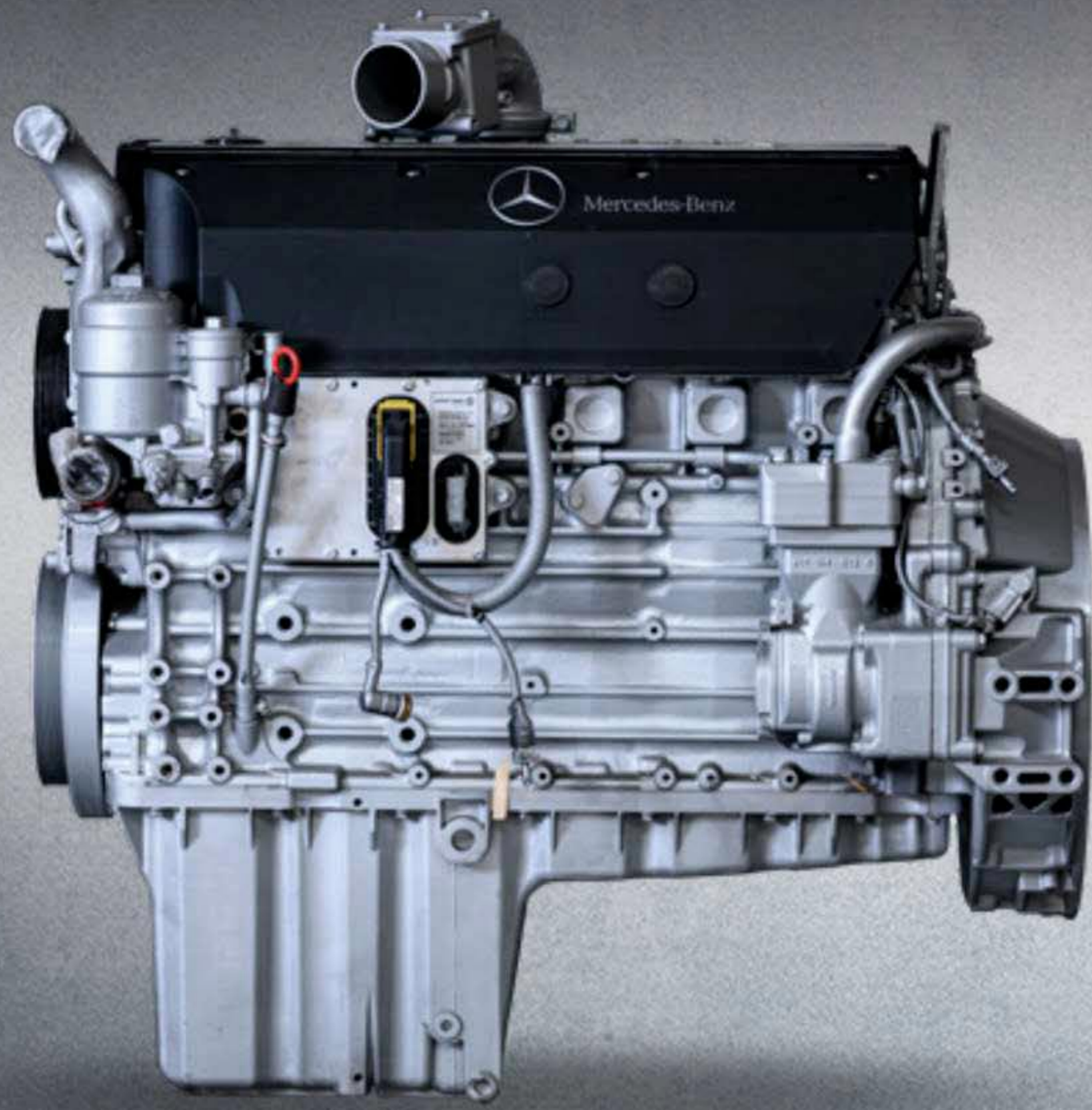

## MOTORES MBE 900

MANTENIMIENTO PREVENTIVO Y CORRECTIVO

### CARACTERÍSTICAS Y BENEFICIOS

- Disponibles y listos para cubrir la mayor parte de los vehículos medianos
- 100% probados en dinamómetro
- Son re-manufacturados con especificaciones y aprobaciones de OEM y compatibles con los procesos ISO
- Opción con core y sin core a cambio
- Respaldados con 1 año o 160,000 Km
- Nivel completo, 3/4 y long block

### ESPECIFICACIONES DESTACADAS

- Motor disponible en 4 y 6 Cilindros
- Caballaje correcto asegurado desde 170 a 300 HP y torque de motor de 520 a 1000 Lb/Ft
- Aplicable para segmentos de carga y pasaje
- Cumplimiento con regulaciones ambientales EPA 98 y EPA 04
- Desplazamiento de 4.8 a 7.2 Litros

### NÚMERO DE PARTE

NÚMERO DE PARTE	DESCRIPCIÓN
DDR R23534484W	904 LONG BLOCK EPA 98 CON FRENO DE MOTOR SAE 2
DDR R23534484W/CR	CORE 904 LONG BLOCK EPA 98 CON FRENO DE MOTOR SAE 2
DDR R23534484W/O	904 LONG BLOCK EPA 98 CON FRENO DE MOTOR SAE 2

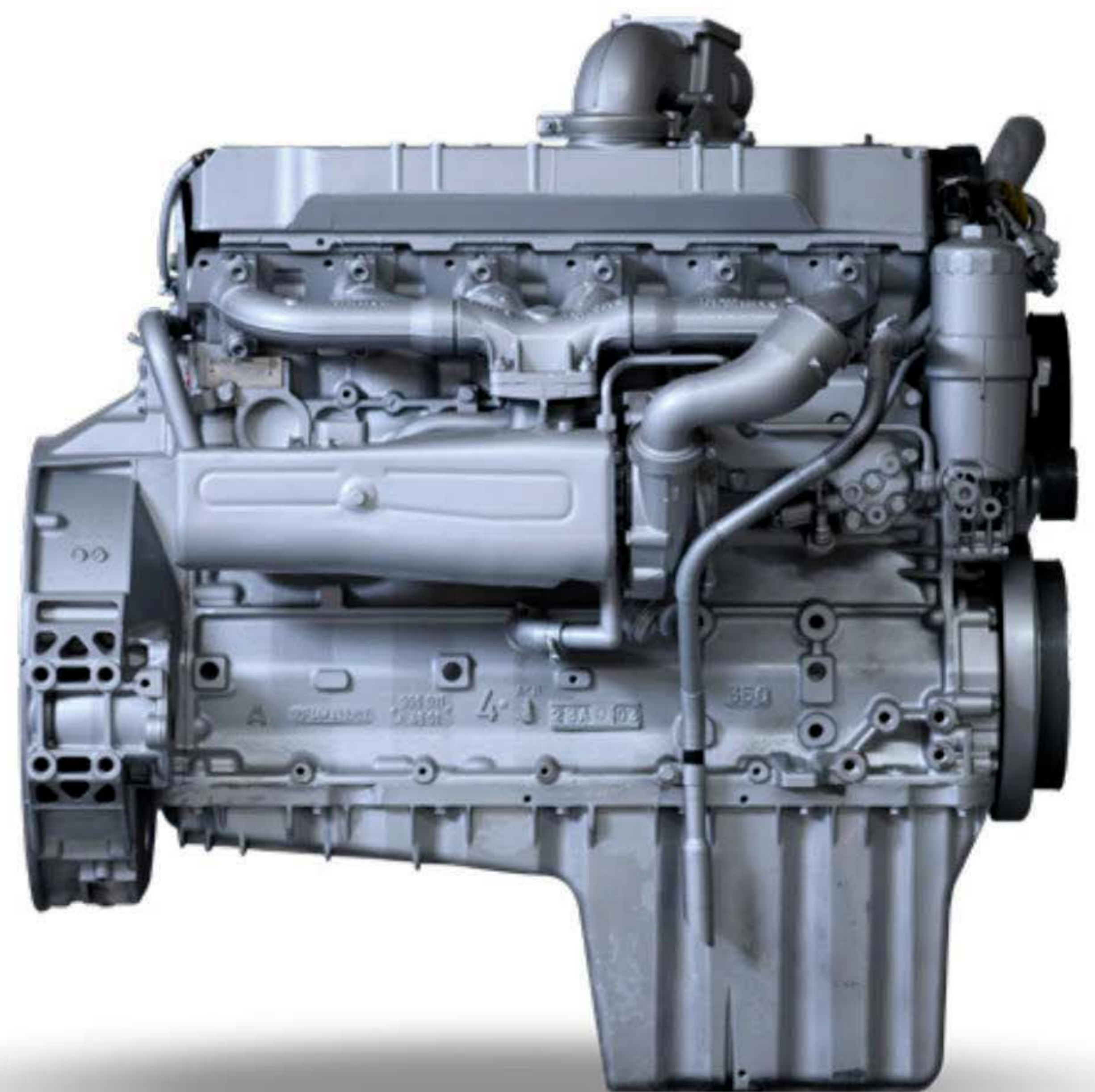

1 AÑO DE GARANTÍA O 160,000 KM 



# MOTORES MBE 900

MANTENIMIENTO PREVENTIVO Y CORRECTIVO

NÚMERO DE PARTE	DESCRIPCIÓN
DDR R23536272W	924 LONG BLOCK EPA 04 CON FRENO DE MOTOR SAE 3
DDR R23536272W/CR	CORE924 LONG BLOCK EPA 04 CON FRENO DE MOTOR SAE 3
DDR R23536272W/O	924 LONG BLOCK EPA 04 CON FRENO DE MOTOR SAE 3
DDR R23536274W	924 LONG BLOCK EPA 04 SIN FRENO DE MOTOR SAE 3
DDR R23536274W/CR	CORE 924 LONG BLOCK EPA 04 SIN FRENO DE MOTOR SAE 3
DDR R23536274W/O	924 LONG BLOCK EPA 04 SIN FRENO DE MOTOR SAE 3
DDR R23536271W	924 LONG BLOCK EPA 04 CON FRENO DE MOTOR SAE 2
DDR R23536271W/CR	CORE924 LONG BLOCK EPA 04 CON FRENO DE MOTOR SAE 2
DDR R23536271W/O	924 LONG BLOCK EPA 04 CON FRENO DE MOTOR SAE 2
DDR R23536273W	LB MBE 924 EGR NON CV #2HSG
DDR R23536273W/CR	CORE LB MBE 924 EGR NON CV#2HSG
DDR R23536273W/O	LB MB924 EGR NON CV #2 HSG OUTRI
DDR R23534480W	906 LONG BLOCK EPA 98 CON FRENO DE MOTOR SAE 2
DDR R23534480W/CR	CORE 906 LONG BLOCK EPA 98 CON FRENO DE MOTOR SAE 2
DDR R23534480W/O	906 LONG BLOCK EPA 98 CON FRENO DE MOTOR SAE 2
DDR R23536267W	902 LONG BLOCK EPA 04 CON FRENO DE MOTOR SAE 2
DDR R23536267W/CR	CORE 902 LONG BLOCK EPA 04 CON FRENO DE MOTOR SAE 2
DDR R23536267W/O	902 LONG BLOCK EPA 04 CON FRENO DE MOTOR SAE 2
DDR R23538852W	902 LONG BLOCK EPA 04 CON FRENO DE MOTOR SAE 2

NÚMERO DE PARTE	DESCRIPCIÓN
DDR R23538852W/CR	CORE 902 LONG BLOCK EPA 04 CON FRENO DE MOTOR SAE 2
DDR R23538852W/O	902 LONG BLOCK EPA 04 CON FRENO DE MOTOR SAE 2
DDR R23538853W	902 LONG BLOCK EPA 04 SIN FRENO DE MOTOR SAE 2
DDR R23538853W/CR	CORE 902 LONG BLOCK EPA 04 SIN FRENO DE MOTOR SAE 2
DDR R23538853W/O	902 LONG BLOCK EPA 04 SIN FRENO DE MOTOR SAE 2
DDR R23536275W	926 LONG BLOCK EPA 04 CON FRENO DE MOTOR SAE 2
DDR R23536275W/CR	CORE 926 LONG BLOCK EPA 04 CON FRENO DE MOTOR SAE 2
DDR R23536277W	926 LONG BLOCK EPA 04 SIN FRENO DE MOTOR SAE 2
DDR R23536277W/CR	CORE 926 LONG BLOCK EPA 04 SIN FRENO DE MOTOR SAE 2
DDR R23539265LV	Motor Long block 926 EURO V
DDR R23539265LV/CR	Core motor Long block 926 EURO V
DDR R23534490M	MOTOR 904 3/4 N/EGR W/O CONST #2
DDR R23534490M/CR	CORE MOTOR 3/4 904
DDR R23534490/O	MOTOR OM904 3/4 NON-EGR #2 HSG OUTRIGHT
DDR R23534491	904 3/4 EPA 98 CON FRENO DE MOTOR SAE 2
DDR R23534491/CR	CORE 904 3/4 EPA 98 CON FRENO DE MOTOR SAE 2
DDR R23534491/O	904 3/4 EPA 98 CON FRENO DE MOTOR SAE 2
DDR R23536287	924 3/4 EPA 04 CON FRENO DE MOTOR SAE 2
DDR R23536287/CR	CORE 924 3/4 EPA 04 CON FRENO DE MOTOR SAE 2

1 AÑO DE GARANTÍA O 160,000 KM



**DETROIT**  
REMAN

# MOTORES MBE 900

MANTENIMIENTO PREVENTIVO Y CORRECTIVO

NÚMERO DE PARTE	DESCRIPCIÓN
DDR R23536287/O	924 3/4 EPA 04 CON FRENO DE MOTOR SAE 2
DDR R23536288/CR	CORE 924 3/4 EPA 04 CON FRENO DE MOTOR SAE 3
DDR R23536288/O	924 3/4 EPA 04 CON FRENO DE MOTOR SAE 3
DDR R23536289	MOTOR MBE 924
DDR R23536289/CR	CORE MOTOR MBE924 EGR 3/4 W/O CONSTANT THROT
DDR R23536289/O	MOTOR MBE924 EGR 3/4 W/O CONSTA
DDR R23534486M	906 3/4 EPA 98 SIN FRENO DE MOTOR SAE 2
DDR R23534486M/CR	CORE 906 3/4 EPA 98 SIN FRENO DE MOTOR SAE 2
DDR R23534486/O	906 3/4 EPA 98 SIN FRENO DE MOTOR SAE 2
DDR R23534487	906 3/4 EPA 98 CON FRENO DE MOTOR SAE 2
DDR R23534487/CR	CORE 906 3/4 EPA 98 CON FRENO DE MOTOR SAE 2
DDR R23534487/O	906 3/4 EPA 98 CON FRENO DE MOTOR SAE 2
DDR R23534990	906 3/4 EPA 98 CON FRENO DE MOTOR SAE 2
DDR R23534990/CR	CORE 906 3/4 EPA 98 CON FRENO DE MOTOR SAE 2
DDR 23534990	906 3/4 EPA 98 CON FRENO DE MOTOR SAE 2
DDR R23534994	906 3/4 EPA 98 CON FRENO DE MOTOR SAE 2
DDR R23534994/CR	CORE 906 3/4 EPA 98 CON FRENO DE MOTOR SAE 2
DDR R23534994/O	906 3/4 EPA 98 CON FRENO DE MOTOR SAE 2
DDR R23536283	902 3/4 EPA 04 CON FRENO DE MOTOR SAE 2

NÚMERO DE PARTE	DESCRIPCIÓN
DDR R23536283/CR	CORE 902 3/4 EPA 04 CON FRENO DE MOTOR SAE 2
DDR R23536283/O	902 3/4 EPA 04 CON FRENO DE MOTOR SAE 2
DDR R23536284	902 3/4 EPA 04 CON FRENO DE MOTOR SAE 3
DDR R23536284/CR	CORE 902 3/4 EPA 04 CON FRENO DE MOTOR SAE 2
DDR R23536284/O	902 3/4 EPA 04 CON FRENO DE MOTOR SAE 3
DDR R23536285	902 3/4 EPA 04 SIN FRENO DE MOTOR SAE 2
DDR R23536285/CR	CORE 902 3/4 EPA 04 SIN FRENO DE MOTOR SAE 2
DDR R23536285/O	902 3/4 EPA 04 SIN FRENO DE MOTOR SAE 2
DDR R23536295	902 3/4 EPA 04 CON FRENO DE MOTOR SAE 2
DDR R23536295/CR	CORE 902 3/4 EPA 04 CON FRENO DE MOTOR SAE 2
DDR R23536295/O	902 3/4 EPA 04 CON FRENO DE MOTOR SAE 2
DDR R23536335	902 3/4 EPA 04 SIN FRENO DE MOTOR SAE 2
DDR R23536335/CR	CORE 902 3/4 EPA 04 SIN FRENO DE MOTOR SAE 2
DDR R23536335/O	902 3/4 EPA 04 SIN FRENO DE MOTOR SAE 2
DDR R23536291	926 3/4 EPA 04 CON FRENO DE MOTOR SAE 2
DDR R23536291/CR	CORE 926 3/4 EPA 04 CON FRENO DE MOTOR SAE 2
DDR R23536293	926 3/4 EPA 04 SIN FRENO DE MOTOR SAE 2
DDR R23536293/CR	CORE 926 3/4 EPA 04 SIN FRENO DE MOTOR SAE 2
DDR R23536337	926 3/4 EPA 04 CON FRENO DE MOTOR SAE 2
DDR R23536337/CR	CORE 926 3/4 EPA 04 CON FRENO DE MOTOR SAE 2

1 AÑO DE GARANTÍA O 160,000 KM



**DETROIT**  
REMAN

# MOTORES MBE 900

MANTENIMIENTO PREVENTIVO Y CORRECTIVO

NÚMERO DE PARTE	DESCRIPCIÓN
DDR R23534728M	MOTOR COMPLETO MBE 904 EPA 98
DDR R23534728M/CR	CORE MOTOR COMPLETO MBE 904 EPA 98
DDR R23534727M	MOTOR COMPLETO MBE 904 EPA 98
DDR R23539275	MOTOR COMPLETO MBE 924 EPA 04
DDR R23539275/CR	CORE MOTOR COMPLETO MBE 924 EPA 04
DDR R23539276/O	MOTOR COMPLETO MBE 924 EPA 04
DDR R23534730	MOTOR COMPLETO MBE 906 EPA 98 CON FRENO DE MOTOR CARGA
DDR R23534730/CR	CORE MOTOR COMPLETO MBE 906 EPA 98 CON FRENO DE MOTOR CARGA
DDR R23534729A/O	MOTOR COMPLETO MBE 906 EPA 98 CON FRENO DE MOTOR CARGA
DDR R23534732	MOTOR COMPLETO MBE 906 EPA 98 SIN FRENO DE MOTOR CARGA
DDR R23534732/CR	CORE MOTOR COMPLETO MBE 906 EPA 98 SIN FRENO DE MOTOR CARGA
DDR R23534731/O	MOTOR COMPLETO MBE 906 EPA 98 SIN FRENO DE MOTOR CARGA
DDR R61222243M	MOTOR COMPLETO MBE 906 EPA 98 CON FRENO DE MOTOR PASAJE
DDR R61222243M/CR	CORE MOTOR COMPLETO MBE 906 EPA 98 CON FRENO DE MOTOR PASAJE
DDR R61222243M/O	MOTOR COMPLETO MBE 906 EPA 98 CON FRENO DE MOTOR PASAJE
DDR R61222245M	MOTOR COMPLETO MBE 906 EPA 98 SIN FRENO DE MOTOR PASAJE

NÚMERO DE PARTE	DESCRIPCIÓN
DDR R61222245M/CR	CORE MOTOR COMPLETO MBE 906 EPA 98 SIN FRENO DE MOTOR PASAJE
DDR R61222245M/O	MOTOR COMPLETO MBE 906 EPA 98 SIN FRENO DE MOTOR PASAJE
DDR R23539277	MOTOR COMPLETO MBE 902 EPA 04
DDR R23539277/CR	CORE MOTOR COMPLETO MBE 902 EPA 04
DDR R23539278/O	MOTOR COMPLETO MBE 902 EPA 04
DDR R23539279	MOTOR COMPLETO MBE 926 EPA 04
DDR R23539279/CR	CORE MOTOR COMPLETO MBE 926 EPA 04
DDR R23534726M	MOTOR 904 EXCHANGE CT
DDR R23534726M/CR	CORE MOTOR 904
DDR R23533311	MOTOR MB904 CON FRENO DE MOTOR EPA 98
DDR R23533311/CR	CORE MOTOR MB904 CON FRENO DE MOTOR EPA 98
DDR R23533311/O	MOTOR MB904 CON FRENO DE MOTOR EPA 98
DDR R23539279-EV	MBE EXCHANGE 926 EURO-V
DDR R23539279-EV/CR	CORE MBE EXCHANGE 926 EURO-V
DDR R23533919/O	MOTOR COMPLETO MBE 902 EPA04
DDR R23533919B/O	MOTOR COMPLETO MBE 902 BUS EPA04

1 AÑO DE GARANTÍA O 160,000 KM



**DETROIT**  
REMAN

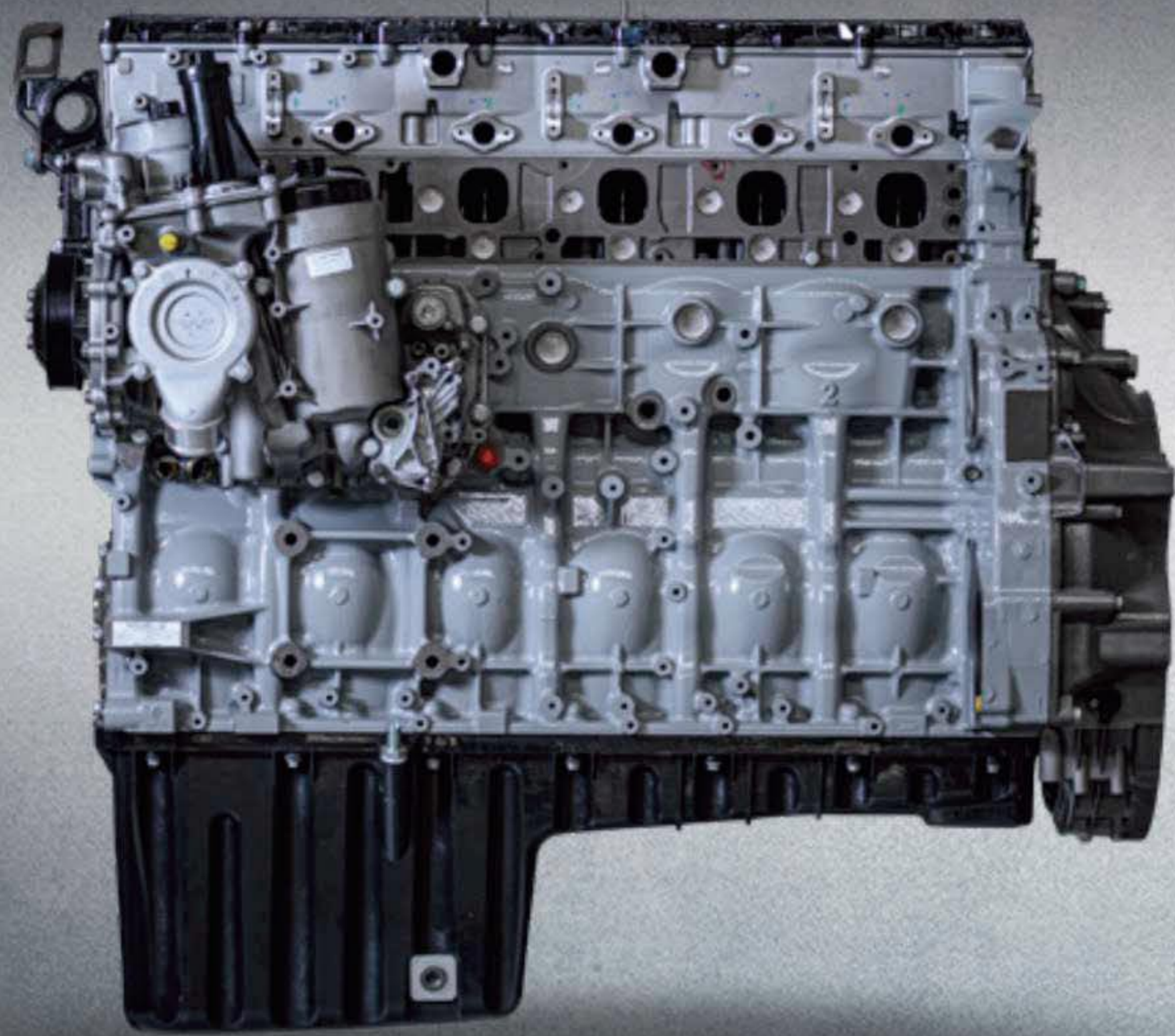

## MOTOR DD15 Y DD13

MANTENIMIENTO PREVENTIVO Y CORRECTIVO

### CARACTERÍSTICAS Y BENEFICIOS

- Disponibles para cubrir vehículos pesados
- Inspeccionados al 100%
- Tres niveles de vestido: Long Block,  $\frac{3}{4}$  y completo
- 1 año de garantía o 160,000 Km
- Con opción de core a cambio para remplazo preventivo y sin core para correctivo

### ESPECIFICACIONES DESTACADAS

- Motor en 6 Cilindros
- Correcto caballaje asegurado desde 400 a 505 HP y torque de motor de 1550-1750 LB-FT
- Motores aplicables para segmentos de carga
- DD15 Euro IV y DD13 GHG17
- Desplazamiento de 14.8 Litros
- Combustión optimizada gracias a la nueva generación de riel común
- Pistón perfeccionado para reducir la fricción, mejorando desempeño y durabilidad

### NÚMERO DE PARTE

NÚMERO DE PARTE	DESCRIPCIÓN
DDR R23539393W	LONG BLOCK DD15 903 EPA 10 FD
DDR C23539393W	CORE LONG BLOCK DD15 903 EPA 10
DDR R23539393W/O	LONG BLOCK DD15 903 EPA 10 FD
DDR R23565194SB	SHORT BLOCK

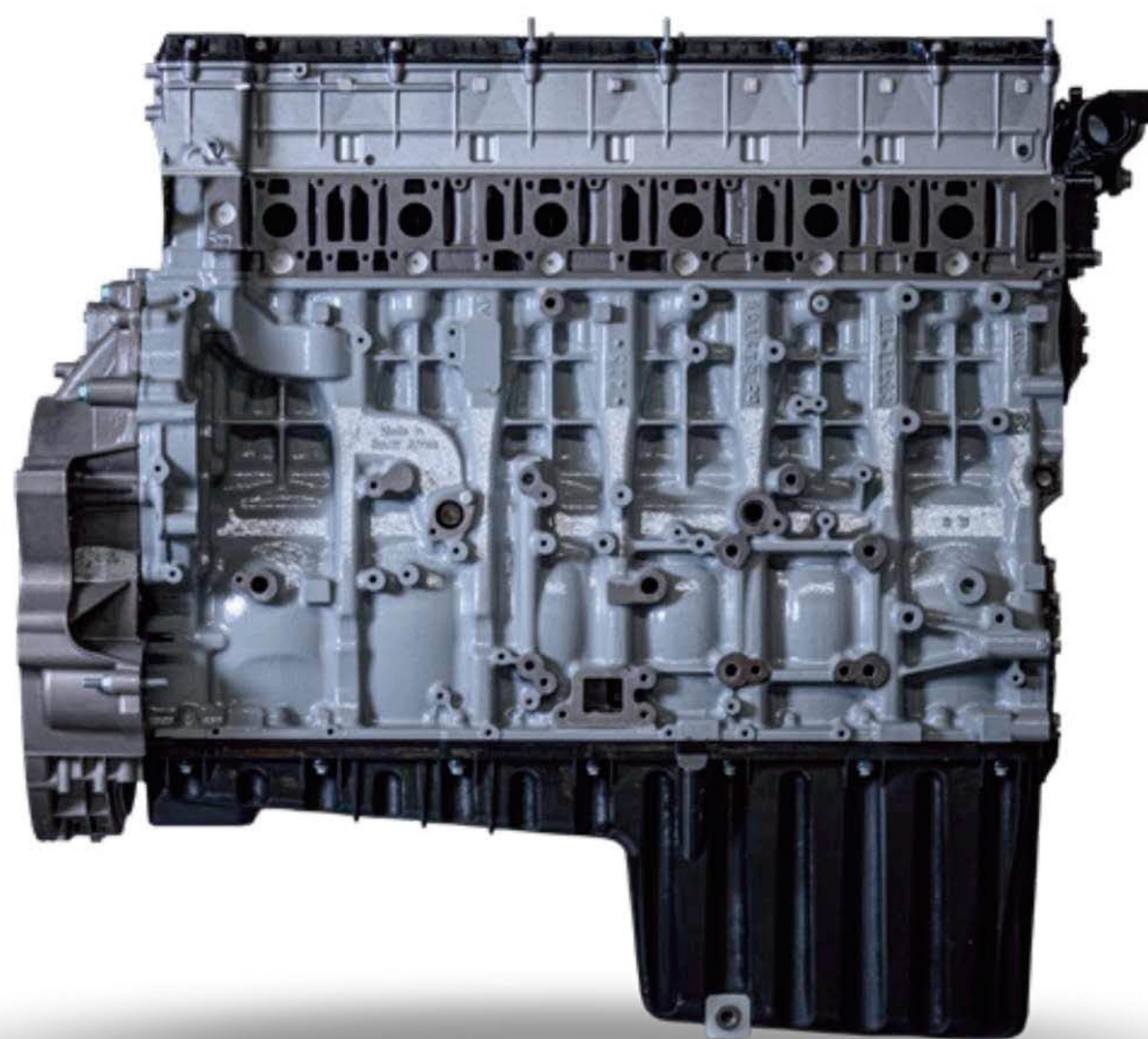

1 AÑO DE GARANTÍA O 160,000 KM 



# MOTOR DD15 Y DD13

MANTENIMIENTO PREVENTIVO Y CORRECTIVO

NÚMERO DE PARTE	DESCRIPCIÓN
DDR R23539212W	WLB EPA10 DD15 D472904
DDR R23539212W/CR	CORE WLB EPA10 DD15 D472904
DDR R23539212W/O	WLB EPA10 DD15 D472904
DDR R23565010W	LONG BLOCK GHG17 DD15
DDR R23565010W/O	LONG BLOCK GHG17 DD15
DDR R23539627W	LONG BLOCK MOTOR DD15
DDR R23539627W/CR	CORE LONG BLOCK MOTOR DD15
DDR R23539627W/O	LONG BLOCK OUTRIGH MOTOR DD15
DDR R23538983W	DD15 WLB 901 EPA07 FS
DDR R23538983W/CR	DD15 WLB 901 EPA07 FS CORE
DDR R23538983W/O	DD15 WLB 901 EPA07 FS
DDR R23565021	MOTOR DD15 GHG FRONT 3/4
DDR R23565021/CR	CORE MOTOR DD15 GHG FRONT 3/4
DDR R23565021/O	CORE MOTOR DD15 GHG FRONT 3/4
DDR R23539625	DD15 MOTOR 3/4 EURO IV
DDR R23539625/CR	CORE DD15 MOTOR 3/4 EURO IV
DDR R23539625/O	MOTOR DD15 3/4 EURO IV
DDR R23539645J/O	MOTOR COMPLETO DD15 EURO IV
DDR R23565194SB/CR	CORE SHORT BLOCK DD15
DDR R23565194SB/O	SHORT BLOCK DD15
DDR R23565010W/CR	CORE WARRANTY LONG BLOCK GHG17
DDR R23539210W	MOTOR LONG BLOCK DD15 EPA 10 (472.903) CON CORE A CAMBIO
DDR R23539210W/CR	CORE MOTOR LONG BLOCK DD15 EPA 10 (472.903)
DDR R23539210/O	MOTOR LONG BLOCK DD15 EPA 10 (472.903) SIN CORE A CAMBIO

NÚMERO DE PARTE	DESCRIPCIÓN
DDR R23539306	MOTOR 3/4 DD15 EPA 10 (472.903) CON CORE A CAMBIO
DDR R23539306/CR	CORE MOTOR 3/4 DD15 EPA 10 (472.903)
DDR R23539306/O	MOTOR 3/4 DD15 EPA 10 (472.903) SIN CORE A CAMBIO
DDR R23538997	DD15 MOTOR 3/4 901 EPA07 FS CON CORE A CAMBIO
DDR R23538997/CR	CORE DD15 ENGINE 3/4 901 EPA07 FS
DDR R23538997/O	DD15 MOTOR 3/4 901 EPA07 FS SIN CORE A CAMBIO
DDR R23539458J/O	MOTOR COMPLETO DD15 EPA 10 (472.903) SIN CORE A CAMBIO
DDR EA4721400475	EXCHANGE EXHAUST GAS COOLER
DDR RA4711302515	COMPRESOR DE AIRE CON CORE A CAMBIO
DDR RA4711302515/CR	CORE DE COMPRESOR DE AIRE

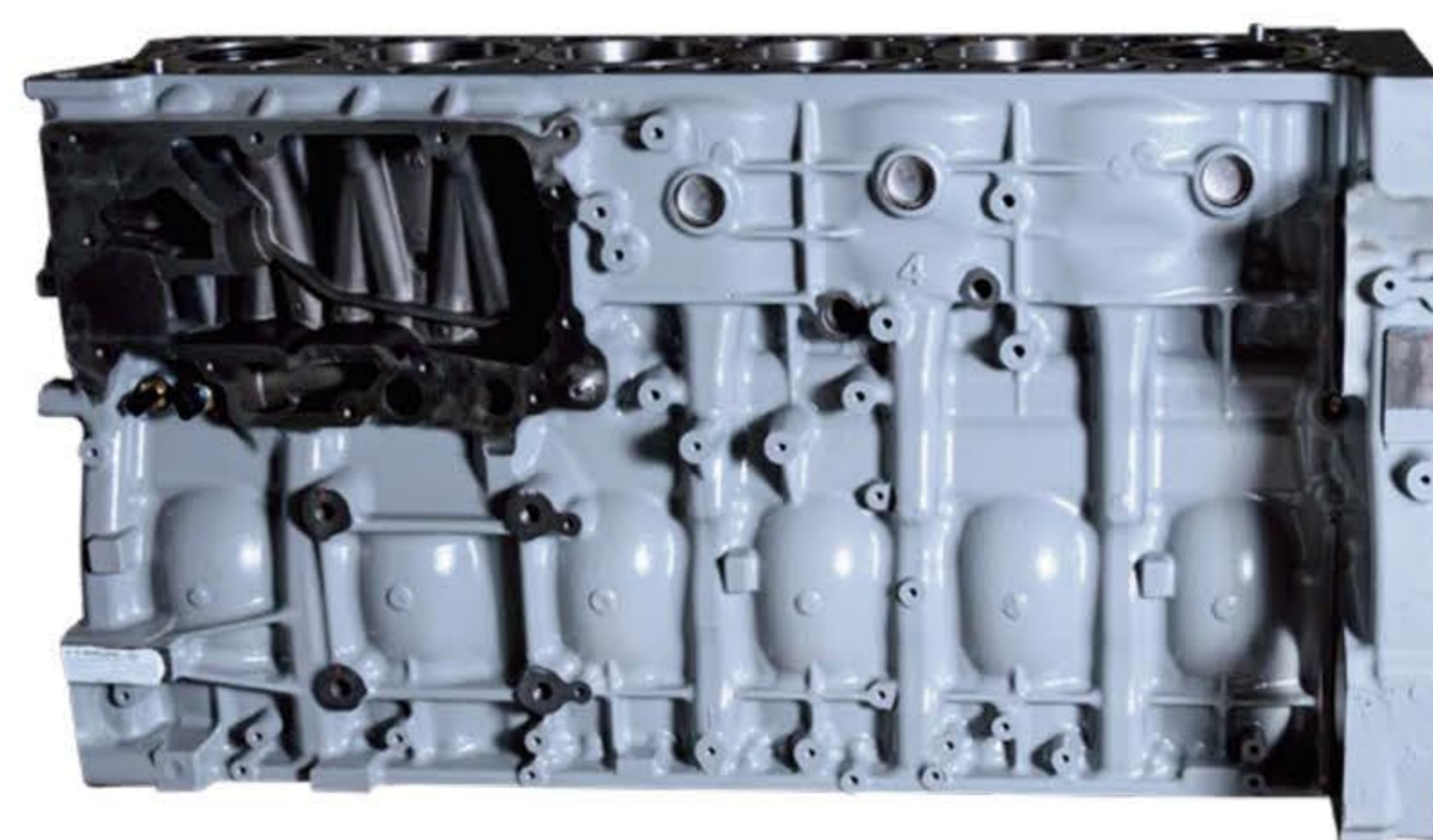

1 AÑO DE GARANTÍA O 160,000 KM



**DETROIT**  
REMAN



# MOTOR DD15 Y DD13

MANTENIMIENTO PREVENTIVO Y CORRECTIVO

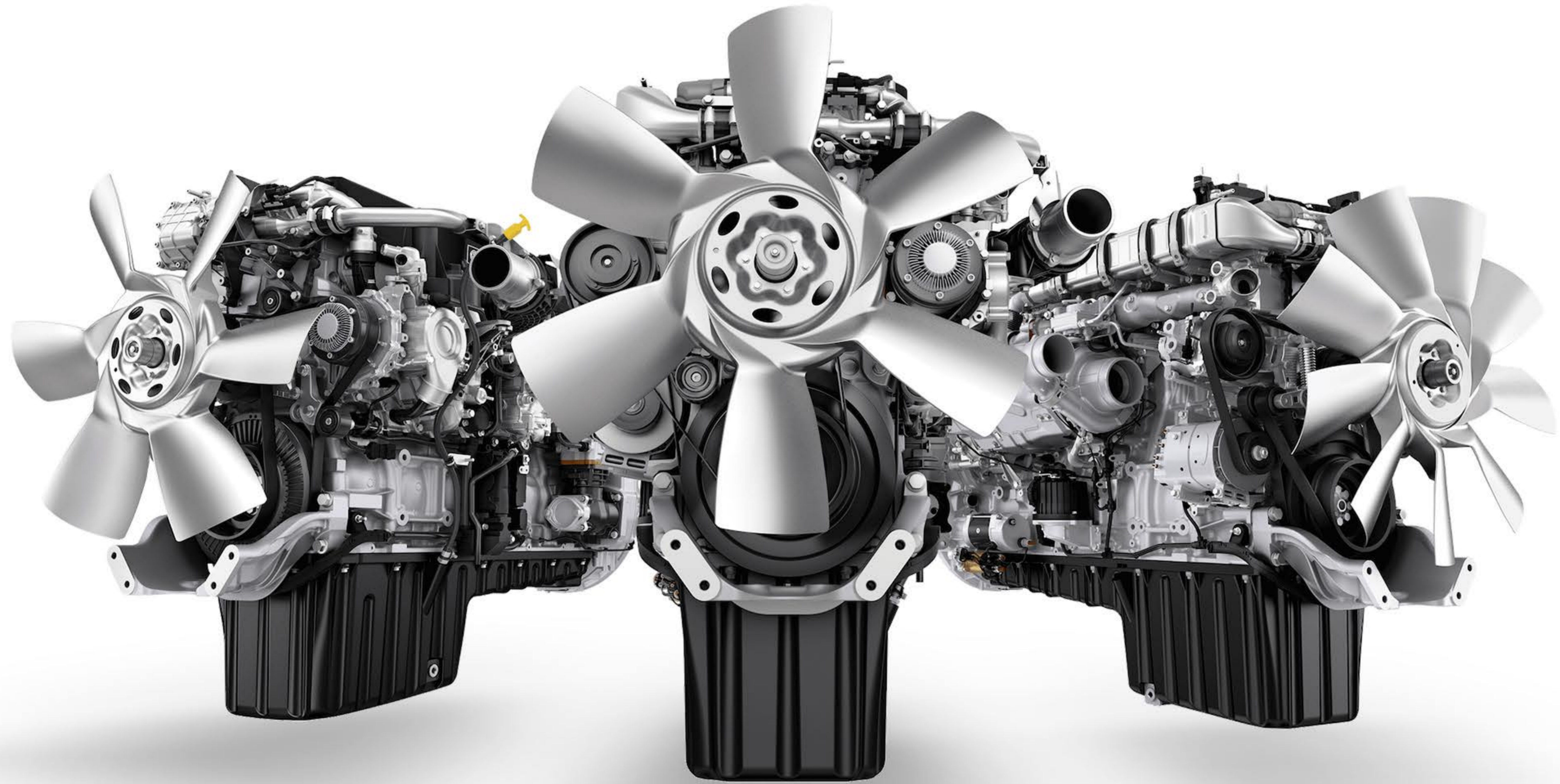

NÚMERO DE PARTE	DESCRIPCIÓN
DDR R23539318W	DD13 MOTOR WLB 903 EPA 10 FS
DDR R23539318W/CR	CORE DD13 MOTOR WLB 903 EPA 10 FS
DDR R23539318W/O	DD13 MOTOR WLB 903 EPA 10 FS
DDR R23539321	DD13 MOTOR 3/4 903 EPA 10 FS
DDR R23539321/CR	CORE DD13 MOTOR 3/4 903 EPA 10 FS
DDR R23539321/O	DD13 MOTOR 3/4 903 EPA 10 FS
DDR R23539456J	DD13 MOTOR FS PC W/J EPA 10
DDR R23539456J/CR	CORE DD13 MOTOR FS PC W/J EPA 10
DDR R23539456J/O	DD13 MOTOR FS PC W/J EPA 10

1 AÑO DE GARANTÍA O 160,000 KM



**DETROIT**  
REMAN



## MOTOR DD5

MANTENIMIENTO PREVENTIVO Y CORRECTIVO

### NÚMERO DE PARTE

NÚMERO DE PARTE	DESCRIPCIÓN
DDR R23565137	DD5 D934914 LB W BRAKES
DDR R23565137/CR	CORE DD5 D934914 LB W BRAKES
DDR R23565137/O	DD5 D934914 LB W BRAKES

1 AÑO DE GARANTÍA O 160,000 KM



**DETROIT**  
REMAN

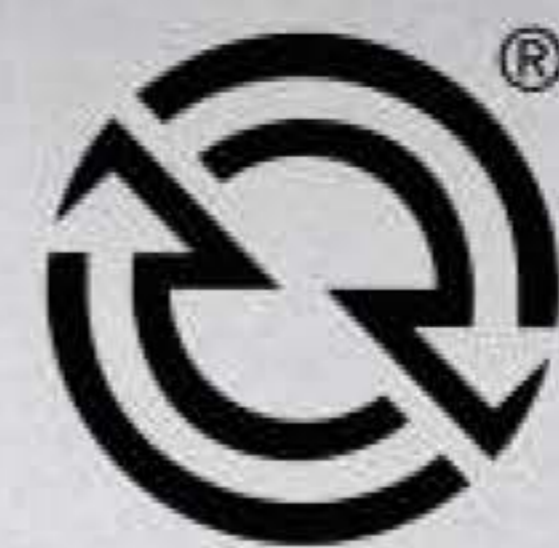

**DETROIT**<sup>TM</sup>  
REMAN

## TRANSMISIONES G85 Y G60

MANTENIMIENTO PREVENTIVO Y CORRECTIVO

### CARACTERÍSTICAS Y BENEFICIOS

- Aplicación de carga y pasaje
- Re-manufacturados con especificaciones y aprobaciones de OEM compatibles con los procesos ISO
- Sin core a cambio
- 1 año de garantía

### ESPECIFICACIONES DESTACADAS

- Transmision manual cambios progresivos de 6 velocidades
- Adaptable para configuración trasera o delantera
- Campana SAE 2

### NÚMERO DE PARTE

NÚMERO DE PARTE	DESCRIPCIÓN
DDR R6852600400M/O	TRANSMISION G85 DELANTERA
DDR R6852600500M/O	TRANSMISION G85 TRASERA
DDR R26P520MECXC01M	TRANSMISION G60 DELANTERA
DDR 26P660MECXC01/O	TRANSMISION G-85 CARGA
DDR R6852600500-OH	TRANSMISION G-85 TRASERA CONFIGURACION AUTOBUS

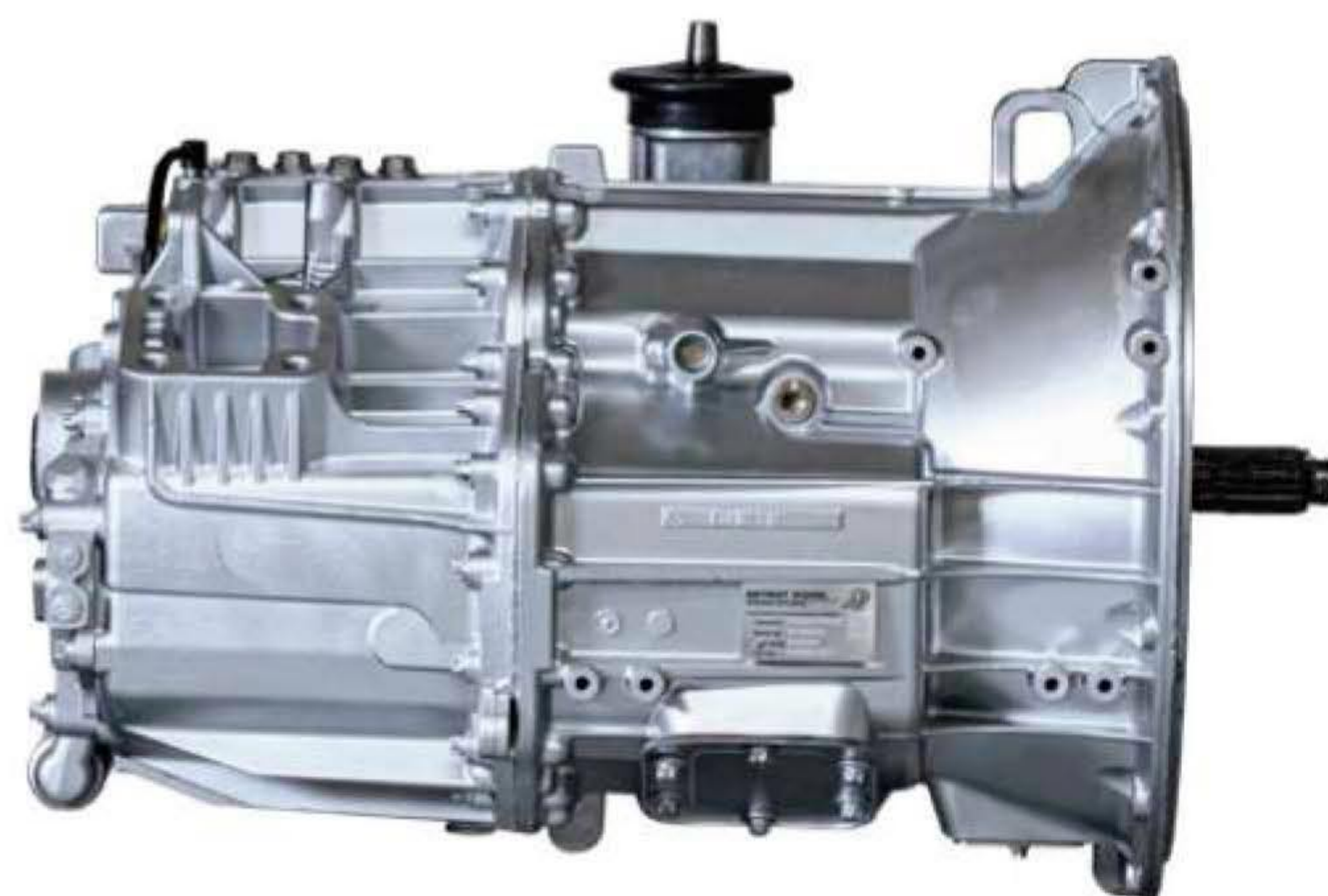

DDR R9602600502/O	DT12 OA1750 W/ CLR BASE
DDR R9602600402/O	DT12 DA1750 W/CLR BASE-CS180
DDR R9602607002/O	DT12-DA CO2 W/ CLR-CS180

1 AÑO DE GARANTÍA 



**DETROIT**<sup>TM</sup>  
REMAN



# TRANSMISIONES AGS Y GO-210

MANTENIMIENTO PREVENTIVO Y CORRECTIVO

## NÚMERO DE PARTE

NÚMERO DE PARTE	DESCRIPCIÓN
DDR R26P660AGSXB01	TRANSMISION AGS SIN KIT DE CAMBIOS
DDR R6562604304/O	TRANSMISION MBT GO-210
DDR R6562608404	TRANSMISIÓN GO-210
DDR R6562602299	TRANSMISIÓN GO-210

1 AÑO DE GARANTÍA O 160,000 KM



**DETROIT**  
REMAN

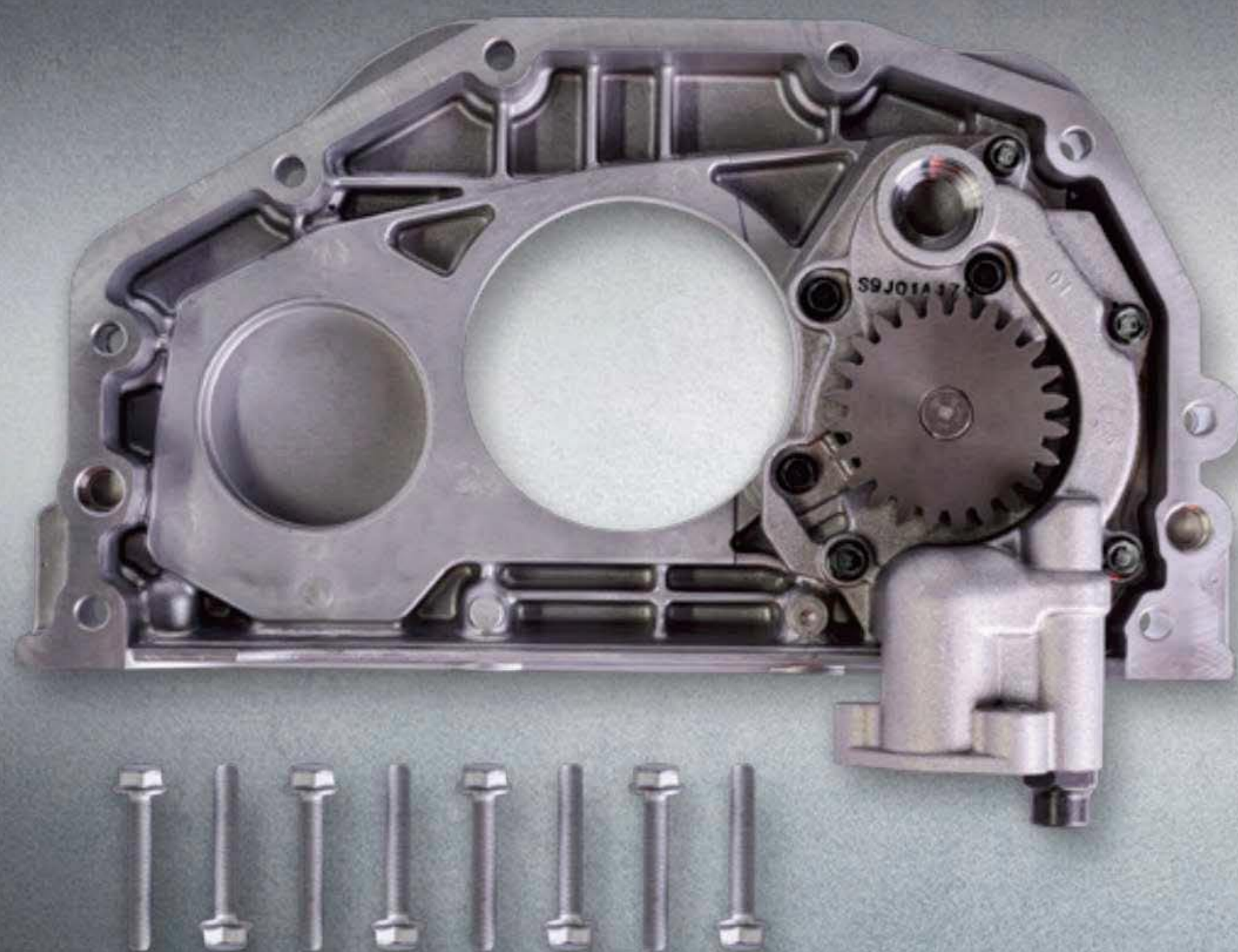

**DETROIT**<sup>™</sup>  
REMAN

## BOMBA DE ACEITE MBE 900

MANTENIMIENTO PREVENTIVO Y CORRECTIVO

### CARACTERÍSTICAS Y BENEFICIOS

- Disponibles para cubrir los modelos de los motores MBE900
- Re-manufacturado con especificaciones y aprobaciones de OEM compatibles con el proceso ISO
- Opción con core a cambio para replazos preventivos y correctivos
- Cumplen con la presión adecuada para mantener un flujo constante
- 1 año de garantía sin límite de kilometraje

### ESPECIFICACIONES DESTACADAS

- Tolerancia dentro de especificaciones
- Reemplazo de partes de desgaste
- Aseguramiento de rectitud para evitar fugas

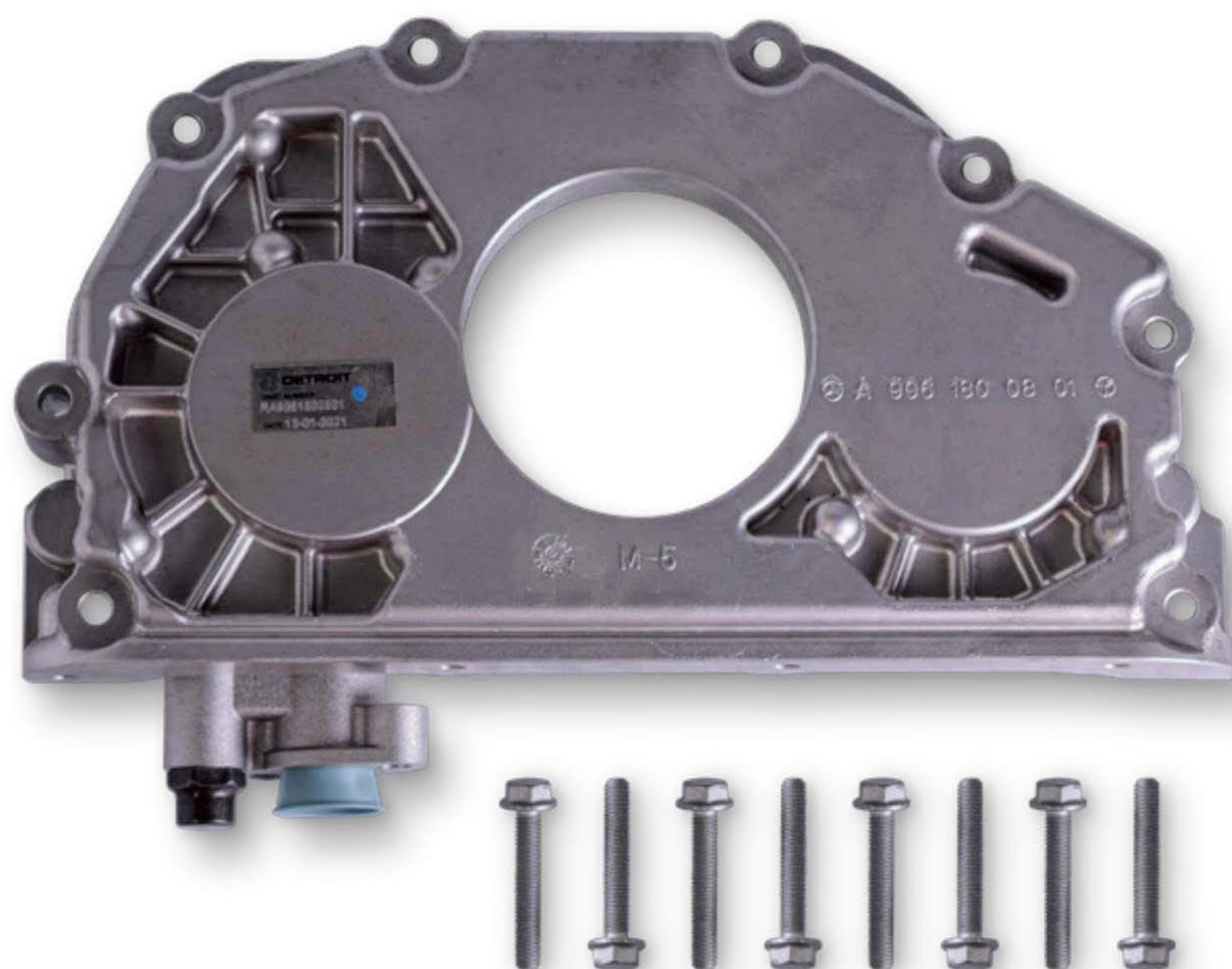

1 AÑO DE GARANTÍA SIN LÍMITE DE KILOMETRAJE



**DETROIT**<sup>™</sup>  
REMAN

# BOMBA DE ACEITE

MANTENIMIENTO PREVENTIVO Y CORRECTIVO

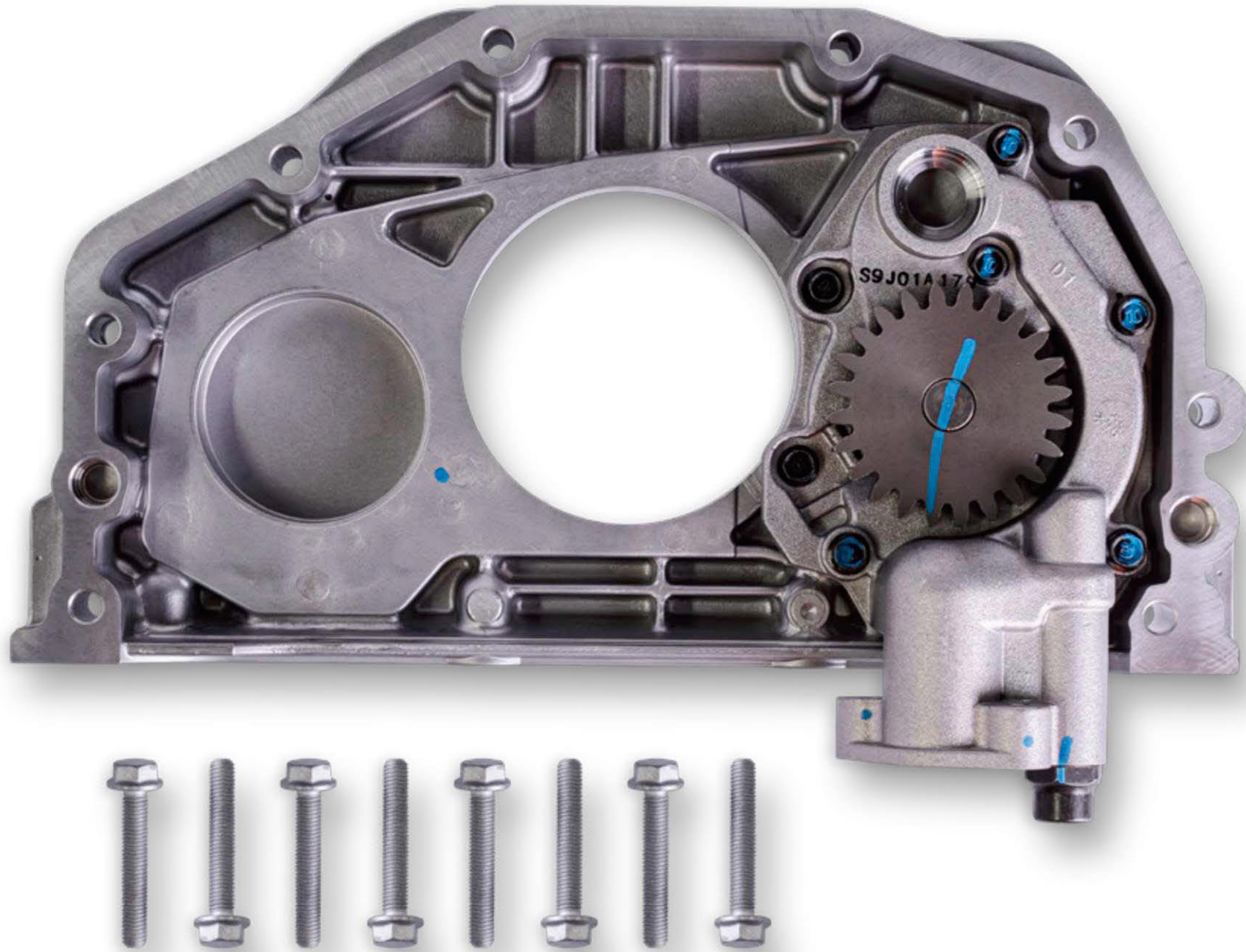

## NÚMERO DE PARTE

NÚMERO DE PARTE	DESCRIPCIÓN
DDR RA9061800801/O	BOMBA DE ACEITE
DDR R23505886	BOMBA DE ACEITE
DDR R23505886/CR	CORE DE BOMBA DE ACEITE
DDR R23505886/O	BOMBA DE ACEITE
DDR R23527448	BOMBA DE ACEITE EGR
DDR R23527448/CR	CORE DE BOMBA DE ACEITE EGR
DDR R23527448/O	BOMBA DE ACEITE EGR
DDR R4571800601/O	BOMBA DE ACEITE

1 AÑO DE GARANTÍA SIN LÍMITE DE KILOMETRAJE



**DETROIT**  
REMAN

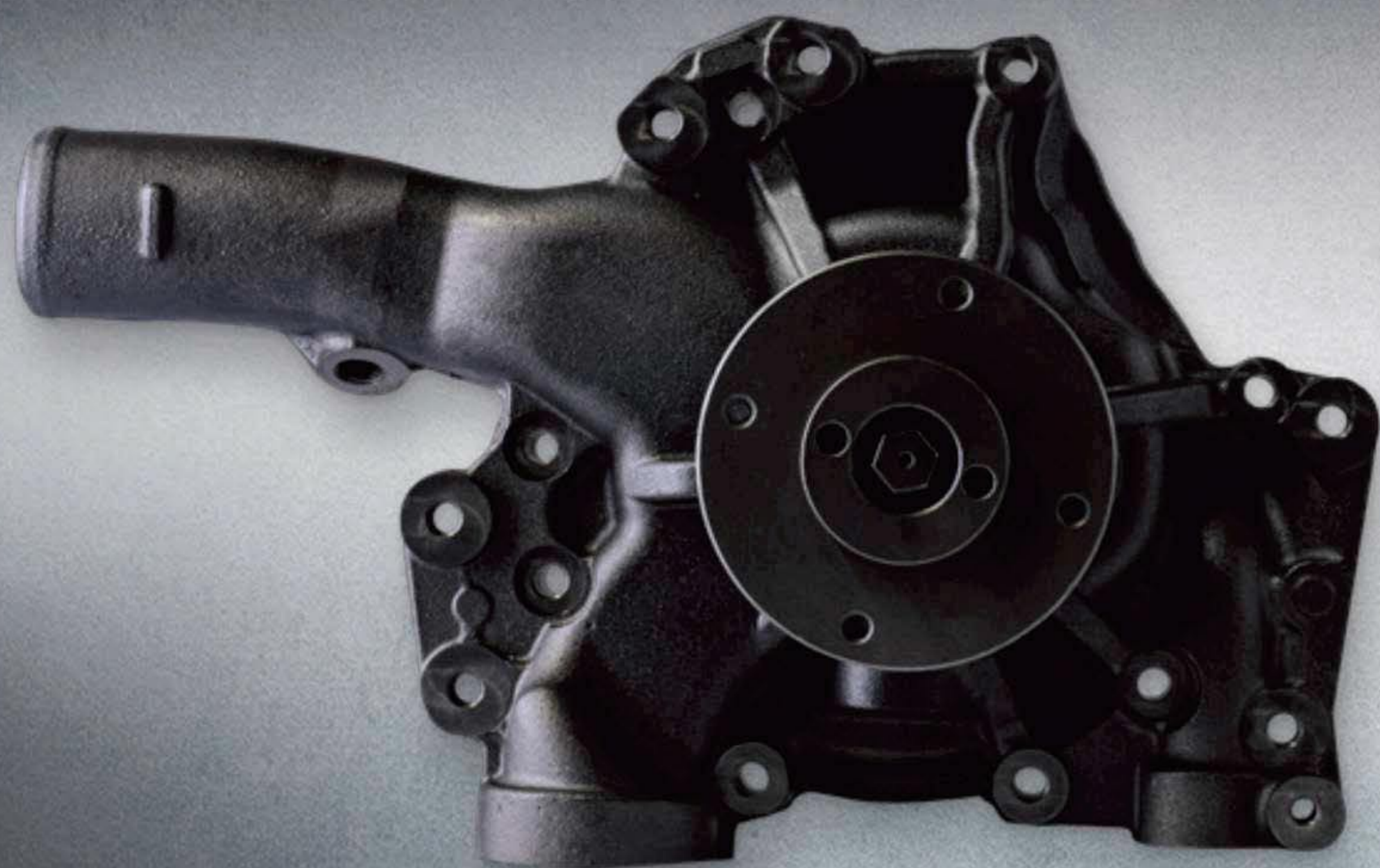

**DETROIT**<sup>™</sup>  
REMAN

## **BOMBA DE AGUA MBE 900**

MANTENIMIENTO PREVENTIVO Y CORRECTIVO

### **CARACTERÍSTICAS Y BENEFICIOS**

- Disponibles para cubrir todos los motores MBE 900
- Re-manufacturadas con especificaciones y aprobaciones de OEM compatibles con procesos ISO
- Opción de core y sin core a cambio para remplazos preventivos y correctivos
- Cumplen con la presión adecuada para un correcto enfriamiento de motor
- 1 año de garantía sin límite de kilometraje

### **ESPECIFICACIONES DESTACADAS**

- Aplicaciones para motores EPA 98 y EPA 04
- Tolerancias de acuerdo a especificaciones
- Aseguramiento de hermeticidad para evitar fugas
- Reemplazo al 100% balero y sellos

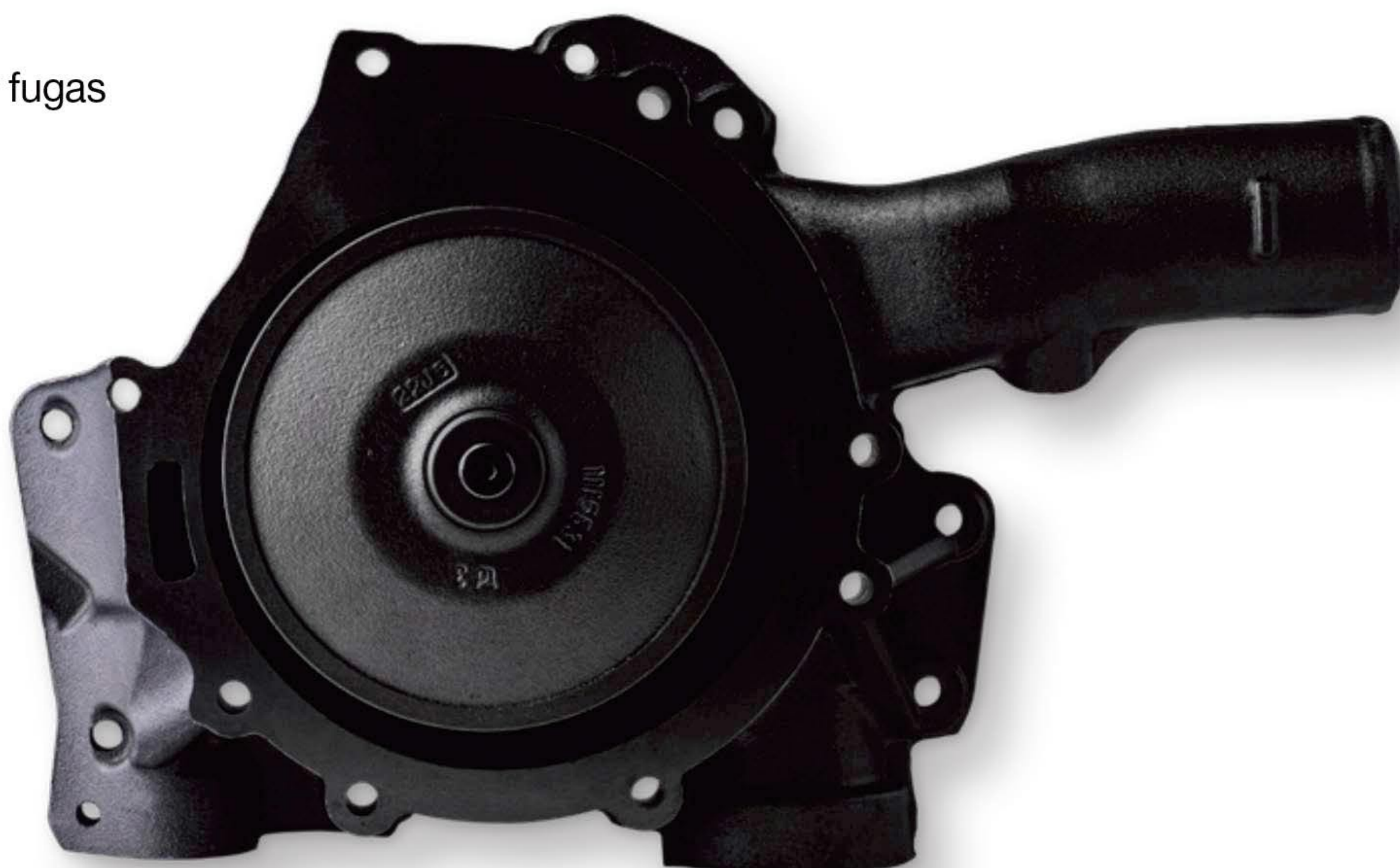

**1 AÑO DE GARANTÍA SIN LÍMITE DE KILOMETRAJE**



**DETROIT**<sup>™</sup>  
REMAN

# BOMBA DE AGUA

MANTENIMIENTO PREVENTIVO Y CORRECTIVO



## NÚMERO DE PARTE

NÚMERO DE PARTE	DESCRIPCIÓN
DDR R9062006301/CR	CORE BOMBA EGR
DDR R9062006301/O	BOMBA EGR CON KIT DE JUNTAS
DDR R9062002901	BOMBA DE AGUA REMANUFACTURADA
DDR R9062002901/CR	CORE BOMBA DE AGUA
DDR R9062002901/O	BOMBA DE AGUA EPA 98 2 TERMOSTATOS
DDR R9042002901	BOMBA DE AGUA REMANUFACTURADA
DDR R9042002901/CR	CORE BOMBA DE AGUA
DDR R9042002901/O	BOMBA DE AGUA EPA 98 1 TERMOSTATOS

1 AÑO DE GARANTÍA SIN LÍMITE DE KILOMETRAJE



**DETROIT**  
REMAN





**DETROIT**<sup>TM</sup>  
REMAN

## BOMBAS UNITARIAS MBE 900

MANTENIMIENTO PREVENTIVO Y CORRECTIVO

### CARACTERÍSTICAS Y BENEFICIOS

- Disponibles para cubrir las necesidades de los motores MBE900
- Re-manufacturado con especificaciones y aprobaciones de OEM compatibles con el proceso ISO
- Opción de core y sin core a cambio para remplazos preventivos y correctivos
- Calibradas para una correcta inyección de combustible bajo especificaciones
- Fácil instalación sin necesidad de adaptaciones
- 1 año de garantía sin límite de kilometraje

### ESPECIFICACIONES DESTACADAS

- Aseguramiento de correcto funcionamiento de bobina
- Medición de caudal de combustible
- Reemplazo de partes de desgaste
- Medición de tensión de resorte para asegurar el correcto funcionamiento
- Calibración de bomba



### NÚMERO DE PARTE

NÚMERO DE PARTE	DESCRIPCIÓN
DDR R0280748602	BOMBA UNITARIA
DDR R0280748602/CR	CORE BOMBA UNITARIA
DDR RA0280748602/O	BOMBA UNITARIA
DDR R0280749102	BOMBA UNITARIA REMAN
DDR R0280749102/CR	CORE BOMBA UNITARIA REMAN

DDR R0280749102/O	BOMBA UNITARIA REMAN
DDR R0280746902	BOMBA DE INYECCION UNITARIAS
DDR R0280746902/CR	CORE BOMBA DE INYECCION UNITARIA
DDR R0280746902/O	BOMBA UNITARIA REMAN

1 AÑO DE GARANTÍA SIN LÍMITE DE KILOMETRAJE



**DETROIT**<sup>TM</sup>  
REMAN



**DETROIT**<sup>TM</sup>  
REMAN

## CABEZAS MBE 900 Y DD15

MANTENIMIENTO PREVENTIVO Y CORRECTIVO

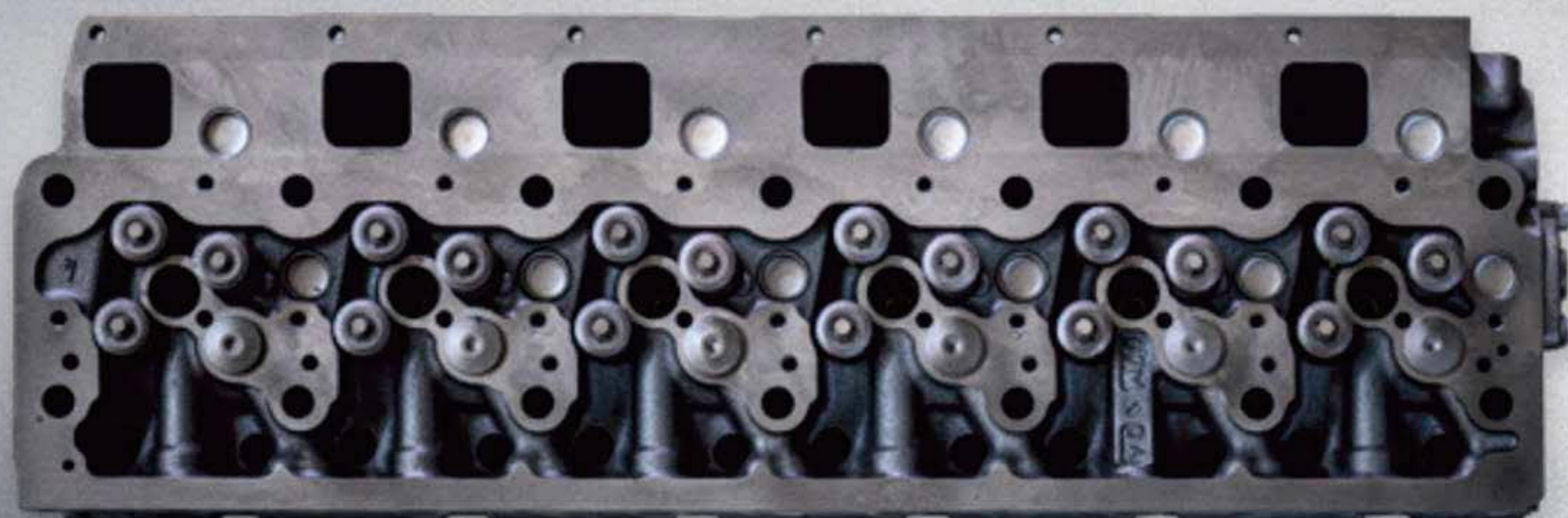

### CARACTERÍSTICAS Y BENEFICIOS

- Calibradas de acuerdo a especificaciones
- Disponibles para cubrir las necesidades de los motores MBE900
- Re-manufacturados con especificaciones y aprobaciones de OEM compatibles con procesos ISO
- Armadas con válvulas y sellos
- 1 año de garantía sin límite de kilometraje
- Lista para ser montada

### ESPECIFICACIONES DESTACADAS

- Motor en 4 y 6 Cilindros
- Aseguramiento de rugosidad y ondulabilidad en la parte de acoplamiento con el block para asegurar un correcto sellado
- Prueba de hermeticidad en válvulas de admisión escape y válvula de aceleración constante
- Reemplazo de partes de desgaste

### NÚMERO DE PARTE

NÚMERO DE PARTE	DESCRIPCIÓN
DDR R4730103520	CABEZA DE CILINDROS DD15/16 REMA
DDR R4730103520/CR	CORE CABEZA DE CILINDROS DD15/16
DDR R4730103520/O	CABEZA DE CILINDROS DD15/16
DDR R9060107320	CABEZA DE MOTOR 906 NON EGR W/O

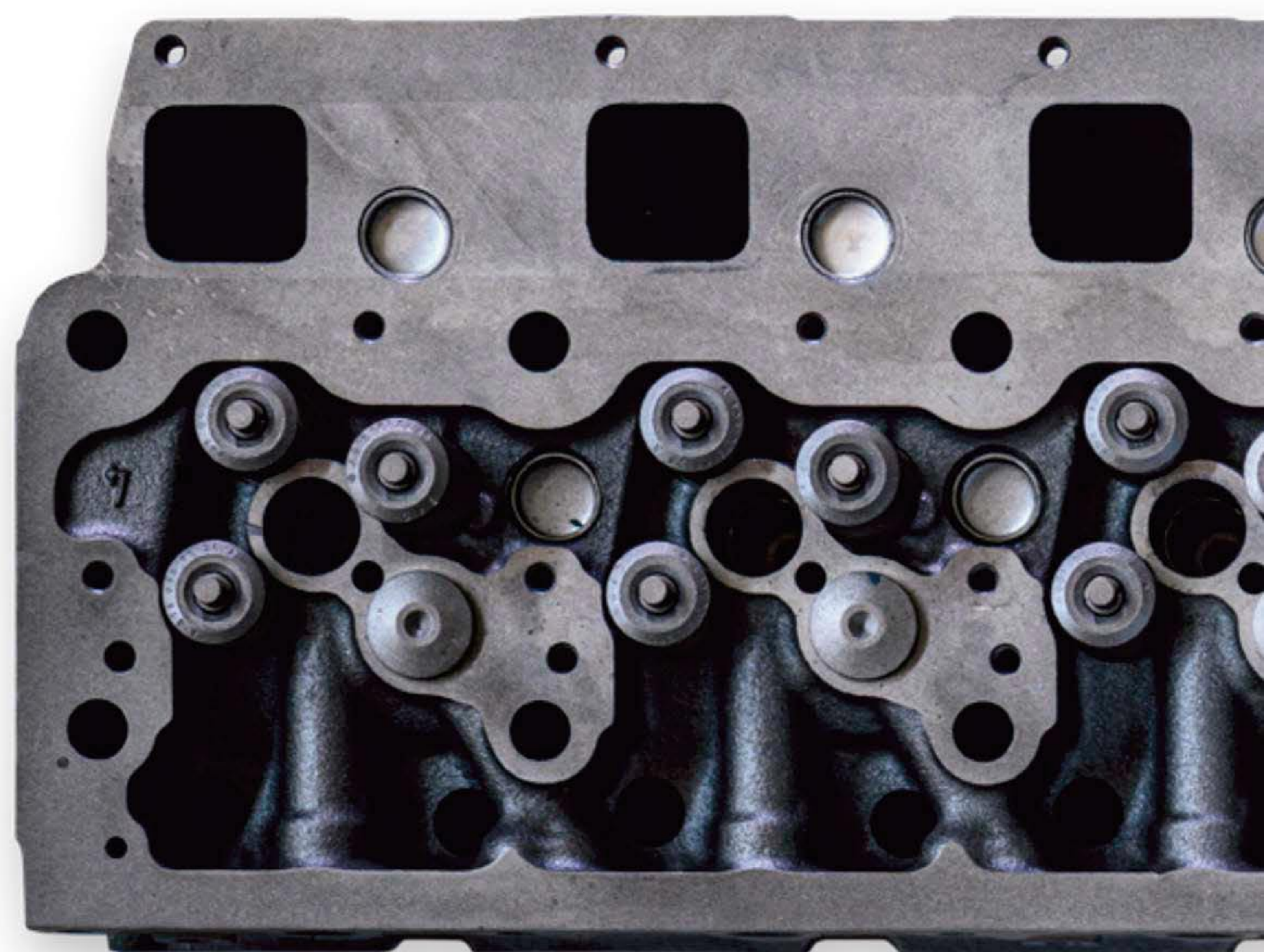

1 AÑO DE GARANTÍA SIN LÍMITE DE KILOMETRAJE



**DETROIT**<sup>TM</sup>  
REMAN

# CABEZAS

MANTENIMIENTO PREVENTIVO

NÚMERO DE PARTE	DESCRIPCIÓN
DDR R9060107320/CR	CORE CABEZA DE MOTOR 906
DDR R9060107320/O	CABEZA DE MOTOR MBE906 NON EGR
DDR R9260101120	CABEZA DE MOTOR 906 NON EGR W/CT
DDR R9260101120/CR	CORE CABEZA DE MOTOR 906
DDR A9260101120/O	CABEZA 906 NON EGR W/ CT
DDR R9060103421	CABEZA DE MOTOR 906 EGR W/O CT
DDR R9060103421/CR	CORE CABEZA DE MOTOR 906
DDR R9060103421/O	CABEZA MOTOR 906 EGR SIN CONSTANT THROTTLE
DDR R9060106721	CABEZA DE MOTOR 906 EGR W/CT
DDR R9060106721/CR	CORE CABEZA DE MOTOR 906
DDR R9060106721/O	CABEZA DE MOTOR 906 EGR W/CT
DDR R9040106320	CABEZA DE MOTOR 904 NON EGR W/O
DDR R9040106320/CR	CORE CABEZA DE MOTOR 904
DDR R9040106320/O	CABEZAS MOTOR 904 NO EGR SIN CONSTANT THROTTLE OUTRIGHT
DDR R9040103521	CABEZA DE MOTOR 904 NON EGR W/CT
DDR R9040103521/CR	CORE CABEZA DE MOTOR 904 NON EGR
DDR R9040103521/O	CABEZA DE MOTOR REMAN
DDR R9040109520	CABEZA DE MOTOR 904 EGR W/O CT
DDR R9040109520/CR	CORE CABEZA DE MOTOR 904
DDR R9040109520/O	CABEZAS MOTOR 904 EGR SIN CONSTANT THROTTLE OUT- RIGHT
DDR R9040109320	CABEZA DE MOTOR 904 EGR W/CT
DDR R9040109320/CR	CORE CABEZA DE MOTOR 904
DDR R9040109320/O	CABEZA 904 EGR CON CT



1 AÑO DE GARANTÍA SIN LÍMITE DE KILOMETRAJE 



**DETROIT**  
REMAN

# CABEZAS

MANTENIMIENTO PREVENTIVO

NÚMERO DE PARTE	DESCRIPCIÓN
DDR R9060107320K	CABEZA 906 NO EGR SIN CT Y KIT DE JUNTAS
DDR R9060107320K/CR	CORE CABEZA 906 NO EGR SIN CT
DDR R9060107320K/O	CABEZA 906 NO EGR SIN CT Y KIT DE JUNTAS
DDR R9260101120K	CABEZA 906 NO EGR CON CT Y KIT DE JUNTAS
DDR R9260101120K/CR	CORE CABEZA 906 NO EGR CON CT
DDR R9260101120K/O	CABEZA 906 NO EGR CON CT Y KIT DE JUNTAS
DDR R9060103421K	CABEZA 902 Y 926 EGR SIN CT Y KIT DE JUNTAS
DDR R9060103421K/CR	CORE CABEZA 902 Y 926 EGR SIN CT
DDR R9060103421K/O	CABEZA 902 Y 296 EGR SIN CT Y KIT DE JUNTAS
DDR R9060106721K	CABEZA 902 Y 926 EGR CON CT Y KIT DE JUNTAS
DDR R9060106721K/CR	CORE CABEZA 902 Y 926 EGR CON CT
DDR R9060106721K/O	CABEZA 902 Y 926 EGR CON CT Y KIT DE JUNTAS
DDR R9040106320K	CABEZA 904 NO EGR SIN CT Y KIT DE JUNTAS
DDR R9040106320K/CR	CORE CABEZA 904 NO EGR SIN CT
DDR R9040106320K/O	CABEZA 904 NO EGR SIN CT Y KIT DE JUNTAS
DDR R9040103521K	CABEZA 904 NO EGR CON CT Y KIT DE JUNTAS
DDR R9040103521K/CR	CORE CABEZA 904 NO EGR CON CT
DDR R9040103521K/O	CABEZA 904 NO EGR CON CT Y KIT DE JUNTAS
DDR R9040109520K	CABEZA 924 EGR SIN CT Y KIT DE JUNTAS
DDR R9040109520K/CR	CORE CABEZA 924 EGR SIN CT

NÚMERO DE PARTE	DESCRIPCIÓN
DDR R9040109520K/O	CABEZA 924 EGR SIN CT Y KIT DE JUNTAS
DDR R9040109320K	CABEZA 924 EGR CON CT Y KIT DE JUNTAS
DDR R9040109320K/CR	CORE CABEZA 924 EGR CON CT
DDR R9040109320K/O	CABEZA 924 EGR CON CT Y KIT DE JUNTAS

1 AÑO DE GARANTÍA SIN LÍMITE DE KILOMETRAJE



**DETROIT**  
REMAN



**DETROIT**<sup>™</sup>  
REMAN

## ENFRIADOR DE GASES MBE 900

MANTENIMIENTO PREVENTIVO Y CORRECTIVO

### CARACTERÍSTICAS Y BENEFICIOS

- Disponibles para cubrir las necesidades de los motores MBE900 de 4 y 6 cilindros
- Re-manufacturado con especificaciones y aprobaciones de OEM compatibles con el proceso ISO
- Opción de core y sin core a cambio para replazos preventivos y correctivos
- Validados con procesos de última tecnología garantizando cero fugas
- Fácil instalación sin necesidad de adaptaciones
- Año de garantía sin límite de kilometraje

### ESPECIFICACIONES DESTACADAS

- Para 4 y 6 cilindros
- Estructura de aluminio
- Diseñado para el correcto enfriamiento de gases de escape
- Diseñado para soportar presión y altas temperaturas para la exigencia de trabajo rudo

### NÚMERO DE PARTE

NÚMERO DE PARTE	DESCRIPCIÓN
DDR R9061421179/O	REFRIGERADOR GASES
DDR R9041420479/O	REFRIGERADOR GASES



1 AÑO DE GARANTÍA SIN LÍMITE DE KILOMETRAJE 



**DETROIT**<sup>™</sup>  
REMAN



## COMPRESOR MBE 900

MANTENIMIENTO PREVENTIVO Y CORRECTIVO

### CARACTERÍSTICAS Y BENEFICIOS

- Disponibles para cubrir las necesidades de los motores MBE900
- Re-manufacturado con especificaciones y aprobaciones de OEM compatibles con el proceso ISO
- Fácil instalación sin necesidad de adaptaciones
- Disponible sin core a cambio
- 1 año de garantía sin límite de kilometraje

### ESPECIFICACIONES DESTACADAS

- Compresor monocilindro
- Reemplazo de partes de desgaste como pistón y juntas
- Maquinado de compresor asegurando el cumplimiento de tolerancias de acuerdo a especificaciones de nuevo

### NÚMERO DE PARTE

NÚMERO DE PARTE	DESCRIPCIÓN
DDR RA9061306215/O	COMPRESOR DE AIRE

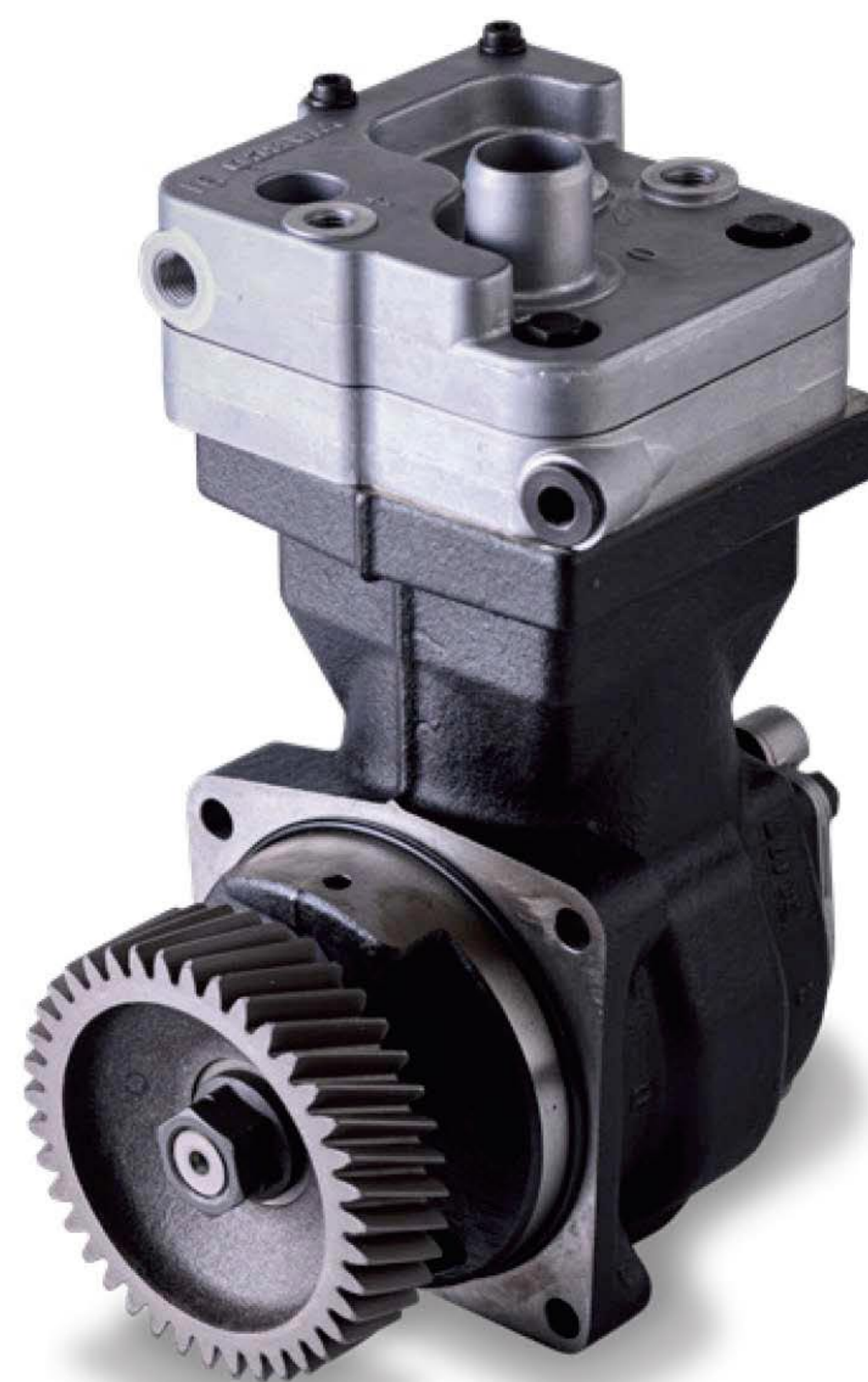

1 AÑO DE GARANTÍA SIN LÍMITE DE KILOMETRAJE 



**DETROIT**  
REMAN



**DETROIT**<sup>™</sup>  
REMAN

## TURBOCARGADOR MBE 900

MANTENIMIENTO PREVENTIVO Y CORRECTIVO

### CARACTERÍSTICAS Y BENEFICIOS

- Disponibles para cubrir las necesidades de los motores MBE900
- Re-manufacturado con especificaciones y aprobaciones de OEM compatibles con el proceso ISO
- Opción de core y sin core a cambio para remplazos preventivos y correctivos
- Utiliza materiales de última generación
- Fácil instalación sin necesidad de adaptaciones
- 1 año de garantía sin límite de kilometraje

### ESPECIFICACIONES DESTACADAS

- Equipado con válvula de wastegate
- Reemplazo de propelas, flecha y bujes
- Balanceo de cartucho
- Calibración de válvula de desfogue

### NÚMERO DE PARTE

NÚMERO DE PARTE	DESCRIPCIÓN
DDR R9260961599	TURBOCARGADOR
DDR R9260961599/CR	CORE TURBOCARGADOR
DDR R9260961599/O	TURBOCARGADOR
DDR R9260961699	TURBOCARGADOR
DDR R9260961699/CR	CORE TURBOCARGADOR
DDR R9260961699/O	TURBOCARGADOR



1 AÑO DE GARANTÍA SIN LÍMITE DE KILOMETRAJE



**DETROIT**<sup>™</sup>  
REMAN

# TURBOCARGADOR

MANTENIMIENTO PREVENTIVO Y CORRECTIVO

NÚMERO DE PARTE	DESCRIPCIÓN
DDR R9060969899	TURBOCARGADOR 906
DDR R9060969899/CR	CORE TURBOCARGADOR 906
DDR R9260961499/O	TURBOCARGADOR
DDR R9060968699	TURBOCARGADOR
DDR R9060968699/CR	CORE TURBOCARGADOR
DDR R9060968699/O	TURBOCARGADOR
DDR R9060969899	TURBOCARGADOR 906
DDR R9060969899/CR	CORE TURBOCARGADOR 906
DDR R9060969899/O	TURBOCARGADOR
DDR R9060964299	TURBOCARGADOR
DDR R9060964299/CR	CORE TURBOCARGADOR
DDR R9060964299/O	TURBOCARGADOR

DDR R9240963699	TURBOCARGADOR CAR- GADOR 924
DDR R9240963699/CR	CORE TURBOCARGADOR 924
DDR R9240963699/O	TURBOCARGADOR 924
DDR R9240962399	TURBOCARGADOR 924
DDR R9240962399/CR	CORE TURBOCARGADOR
DDR R9240962399/O	TURBOCARGADOR 924
DDR R9040969099	TURBOCARGADOR 904
DDR R9040969099/CR	CORE TURBOCARGADOR 904
DDR R9040969099/O	TURBOCARGADOR
DDR A9260962399/O	TURBOCARGADOR
DDR R9260961499	TURBOCARGADOR
DDR R9260961499/CR	CORE TURBOCARGADOR 926

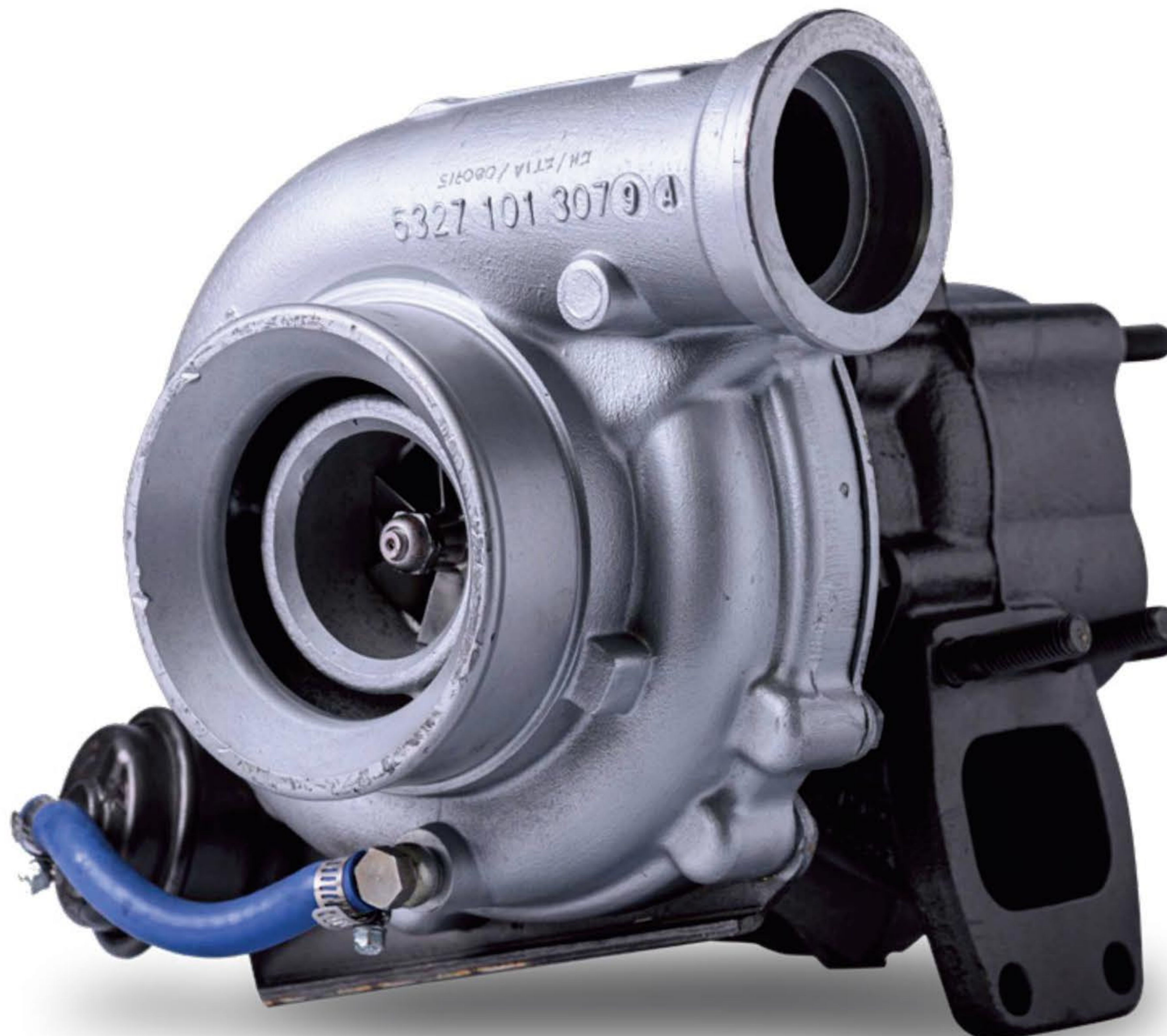

1 AÑO DE GARANTÍA SIN LÍMITE DE KILOMETRAJE



**DETROIT**  
REMAN



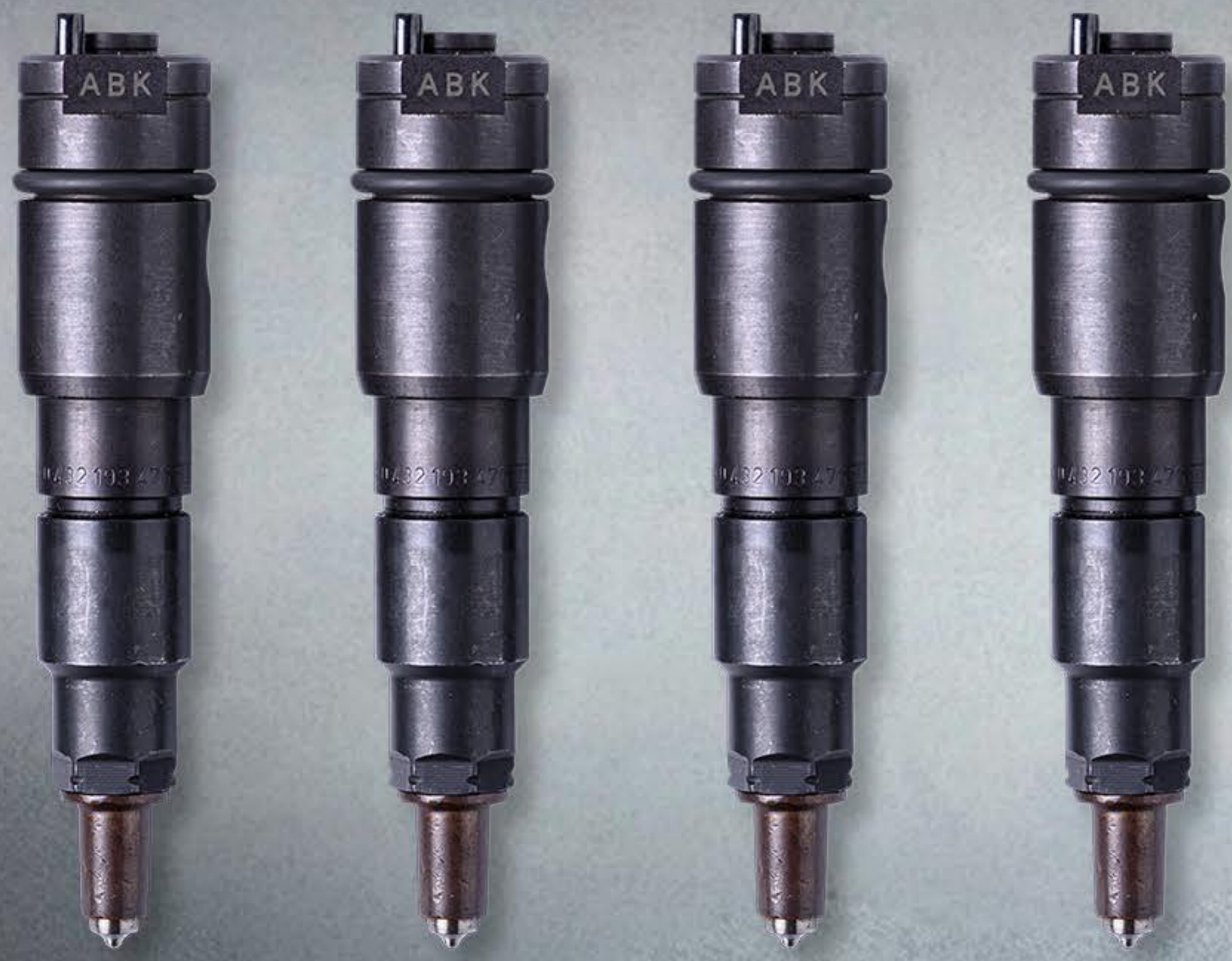

**DETROIT**<sup>TM</sup>  
REMAN

## OTROS COMPONENTES MBE 900

MANTENIMIENTO PREVENTIVO Y CORRECTIVO

### NÚMERO DE PARTE

NÚMERO DE PARTE	DESCRIPCIÓN
DDR RA0040910501/O	BOMBA DE COMBUSTIBLE
DDR RA0020102551/O	INYECTOR
DDR RA0020102451/O	INYECTOR
DDR RA0020103651/O	INYECTOR
DDR A0020105951/O	INYECTOR
DDR A0020106151/O	INYECTOR
DDR A9061420619	VALVULA RETROALIMENTACIÓN DE GASES
DDR RA9060170524	LÁPIZ DE INYECCIÓN
DDR R9060301820/O	BIELA REMAN MBE 900

1 AÑO DE GARANTÍA O 160,000 KM



**DETROIT**<sup>TM</sup>  
REMAN



## MOTORES SERIE 60

MANTENIMIENTO PREVENTIVO Y CORRECTIVO

### CARACTERÍSTICAS Y BENEFICIOS

- Remanufacturados con especificaciones y aprobaciones de OEM y compatibles con el proceso ISO
- 100% probado en dinamómetro
- Tres niveles de vestido: completo,  $\frac{3}{4}$  y Long Block
- 1 año de garantía o 160,000 km
- Con opción de core a cambio para remplazo preventivo y sin core para correctivo

### ESPECIFICACIONES DESTACADAS

- 6 Cilindros
- Correcto caballaje que va desde 400 a 505 HP y torque de motor de 1550-1750 LB-FT
- Aplicable para segmentos de carga pesada
- Cumple con las regulaciones ambientales DDEC IV, V VI
- Desplazamiento de 12 y 14 Litros

### NÚMERO DE PARTE

NÚMERO DE PARTE	DESCRIPCIÓN
DDR R23538970W	MOTOR S60 LB 6067HG62
DDR R23538970W/CR	CORE MOTOR S60 LB 6067HG62
DDR R23538970W/O	MOTOR 6067HG62 WARRANTY BLOCK S60
DDR R23535339W	MOTOR LB S60 6064MV6E

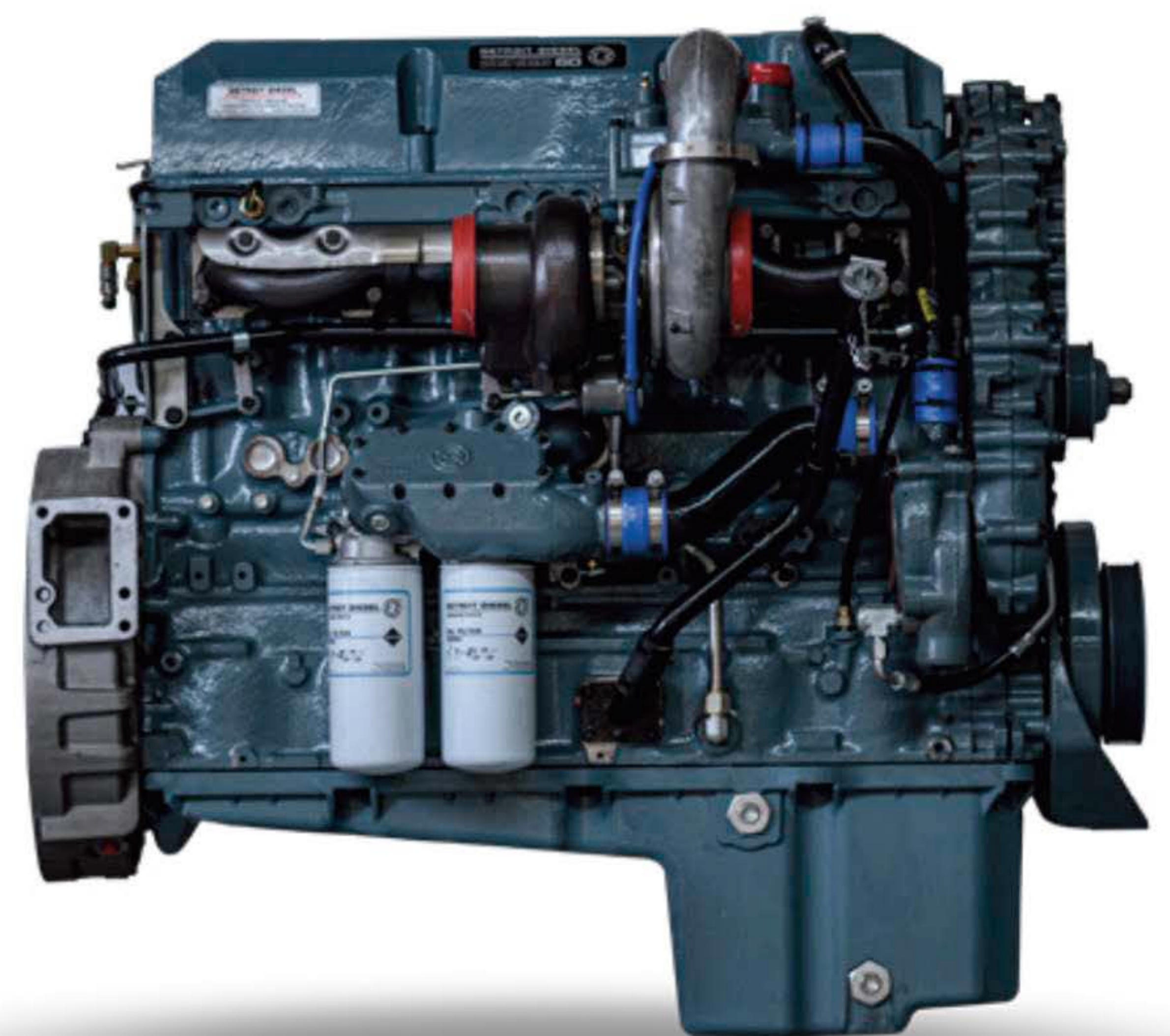

1 AÑO DE GARANTÍA O 160,000 KM 



# MOTORES SERIE 60

MANTENIMIENTO PREVENTIVO Y CORRECTIVO

NÚMERO DE PARTE	DESCRIPCIÓN
DDR R23535339W/CR	CORE MOTOR LB S60 6064MV6E
DDR R23535339W/O	MOTOR LB S60 6064MV6E
DDR R23531394W	MOTOR S60 LB 6067MKXX 12.7L DDEC
DDR R23531394W/CR	CORE MOTOR S60 LB 6067MKXX 12.7L
DDR R23531394W/O	MOTOR S60 6067 MKXX 12.7L DDECIV
DDR R23531395W	MOTOR LONG BLOCK S60 6067
DDR R23531395W/CR	CORE MOTOR LONG BLOCK S60 6067M
DDR R23531395W/O	MOTOR S60 6067 MKXX 12.7L DDECIV
DDR R23533393W	MOTOR S60 6067HK6E 14.0L DDEC IV
DDR R23533393W/CR	CORE 6067HK6E 14.0L DDEC IV
DDR R23533393W/O	MOTOR S60 6067HK6E 14.0L DDEC IV
DDR R23535338W	MOTOR S60 6067HV6E 14L DDEC V
DDR R23535338W/CR	CORE 6067HV6E 14L DDEC V
DDR R23535338W/O	MOTOR S60 6067HV6E 14L DDEC V
DDR R23538943/O	MOTOR 3067HG6E S60 3/4
DDR R23538943J/O	MOTOR 6067HG6E/62 S60 3/4
DDR R23526534J	MOTOR 6067MK60 12.7L DDEC IV WITH 770 JAKES
DDR R23526534J/CR	CORE MOTOR 6067MK60 12.7L DDEC IV WITH 770 JAKES
DDR R23527972J	S60 ENGINE 11L COMP W/JAKES
DDR R23527972J/CR	S60 ENGINE 11L COMP W/JAKES CORE
DDER R23527972J/O	S60 ENGINE 11L COMP W/JAKES

NÚMERO DE PARTE	DESCRIPCIÓN
DDR R23526534J/O	MOTOR 6067MK60 12.7L DDEC IV WITH 770 JAKES
DDR R23524561J	MOTOR S60 3/4 6067TK60 12.7L DDE
DDR R23524561J/CR	CORE MOTOR S60 3/4 DDEC 4 12.7 L
DDR R23524561J/O	MOTOR 6067TK60 12.7L DDEC IV WITH 770 JAKES
DDR R23538941J	MOTOR 6067HG2E W/JAKES 23529249 OIL PAN
DDR R23538941J/CR	CORE MOTOR 6067HG2E W/JAKES 23529249 OIL PAN
DDR R23538941J/O	MOTOR 6067HG2E W/JAKES 23529249 OIL PAN
DDR R23526353J	MOTOR S60 12.7LTS EX-CHANGE 6067
DDR R23526353J/CR	CORE MOTOR S60
DDR R23529222J	MOTOR S60 12.7 LTS OUT-RIGHT 6067
DDR R23535408J	MOTOR S60 DDEC 5 6067MV2E/4E/5E/
DDR R23535408J/CR	CORE MOTOR S60 DDEC 5 6067MV2E/4
DDR R23537673J	MOTOR S60 PC DDEC V OUT-RIGHT 606
DDR R23528463J	MOTOR S60 14LTS EX-CHANGE 6067HK6
DDR R23528463J/CR	CORE MOTOR S60
DDR R23529224J	MOTOR S60 14LTS OUTRIGHT 6067HK6
DDR R23526894J	MOTOR S60 12.7 LTS EX-CHANGE 606
DDR R23526894J/CR	CORE MOTOR S60 12.7 LTS

1 AÑO DE GARANTÍA O 160,000 KM



**DETROIT**  
REMAN

## NÚMERO DE PARTE

NÚMERO DE PARTE	DESCRIPCIÓN
DDR R23525566	CABEZA DE MOTOR S60
DDR R23525566/CR	CORE CABEZA DE MOTOR S60
DDR R23525566/O	CABEZA DE MOTOR S60
DDR R23539602	BOMBA DE AGUA S60
DDR R23539602/CR	CORE BOMBA DE AGUA S60
DDR R23539602/O	BOMBA DE AGUA S60
DDR R23538636	CORE BOMBA DE AGUA SERIE 60
DDR R23538636/CR	BOMBA DE AGUA 60
DDR R23538636/O	BOMBA DE AGUA 60
DDR OH609812LP	OVERHAUL MOTOR SERIE 60 EPA 98 1
DDR OH600412LP	OVERHAUL MOTOR SERIE 60 EPA 04 1
DDR OH600414LP	OVERHAUL MOTOR SERIE 60 EPA 04 1
DDR OH609812L1	OVERHAUL EPA 98 12 L PASO 1
DDR OH600412L1	OVERHAUL EPA 04 12 L PASO 1
DDR OH600414L1	OVERHAUL EPA 04 14 L PASO 1
DDR R23536774	COMPRESOR DE AIRE
DDR R23536774/O	COMPRESOR DE AIRE
DDR R23522122	COMPRESORE
DDR R23522122/CR	CORE COMPRESOR DE AIRE
DDR R23522122/O	COMPRESORE
DDR R23522123	COMPRESORE

NÚMERO DE PARTE	DESCRIPCIÓN
DDR R23522123/CR	CORE COMPRESOR DE AIRE
DDR R23522123/O	COMPRESORE
DDR R23528059	TURBOCARGADOR EXCHANGE S60
DDR R23528059/CR	CORE DE TURBOCARGADOR S60
DDR R23528059/O	TURBOCARGADOR CARGADOR S60
DDR R23508410	TURBOCARGADOR S60
DDR R23508410/O	TURBOCARGADOR TMF5102 AR 1.34 HI MT-1 OU
DDR R23515635	TURBOCARGADOR S-60
DDR R23515635/CR	CORE TURBOCARGADOR S-60
DDR R23515635/O	TURBOCARGADOR TMF55 AR 1.34 HIGH MT-1 OU
DDR R23515636	TURBOCARGADOR S60
DDR R23515636/CR	TURBOCARGADOR S60 CORE
DDR R23515636/O	TURBOCARGADOR TMF55 AR 1.34 HIGH MT-1
DDR R23528065	TURBOCARGADOR GTA42 AR L 1.28-17 OLD21
DDR R23528065/CR	CORE TURBOCARGADOR GTA42 AR L 1.28-17 OL
DDR R23528065/O	TURBOCARGADOR GTA42 AR L 1.28-17 OLD21
DDR R23528066	TURBOCARGADOR S60
DDR R23528066/CR	TURBOCARGADOR S60 CORE
DDR R23536348	TURBOCARGADOR S60



# COMPONENTES SERIE 60

MANTENIMIENTO PREVENTIVO Y CORRECTIVO

NÚMERO DE PARTE	DESCRIPCIÓN
DDR R23528066/O	TURBOCARGADOR ASM GTA4294BDN 1.28-17 LR
DDR R23536348/CR	TURBOCARGADOR S60 CORE
DDR R23536348/O	TURBOCARGADOR GT47 AR 1.27-50 W-FMW
DDR R23539570	TURBOCARGADOR S60
DDR R23539570/CR	TURBOCARGADOR S60 CORE
DDR R23539570/O	TURBOCARGADOR SERIE 60
DDR R5237045	INYECTOR
DDR R5237045/CR	CORE DE INYECTOR
DDR R5237045/O	INYECTOR
DDR RFE4E00001	INYECTOR EGR
DDR RFE4E00001/CR	CORE DE INYECTOR EGR
DDR RFE4E00001/O	INYECTOR EGR
DDR R5237466	INYECTOR
DDR R5237466/CR	CORE DE INYECTOR
DDR R5237466/O	INYECTOR
DDR R23537686	BOMBA DE COMBUSTIBLE
DDR R23537686/CR	CORE BOMBA DE COMBUSTIBLE
DDR R23537686/O	BOMBA DE COMBUSTIBLE
DDR R23536661	BOMBA DE COMBUSTIBLE
DDR R23536661/CR	CORE BOMBA DE COMBUSTIBLE
DDR R23536661/O	BOMBA DE COMBUSTIBLE
DDR R23526844	CABEZA SERIE 60
DDR R23526844/CR	CORE CABEZAS SERIE 60
DDR R23526844/O	CABEZA SERIE 60
DDR R23538857	CABEZA SERIE 60
DDR R23538857/CR	CORE CABEZAS SERIE 60
DDR R23538857/O	CABEZA DE CILINDRO S60 EGR 07

1 AÑO DE GARANTÍA O 160,000 KM



**DETROIT**  
REMAN

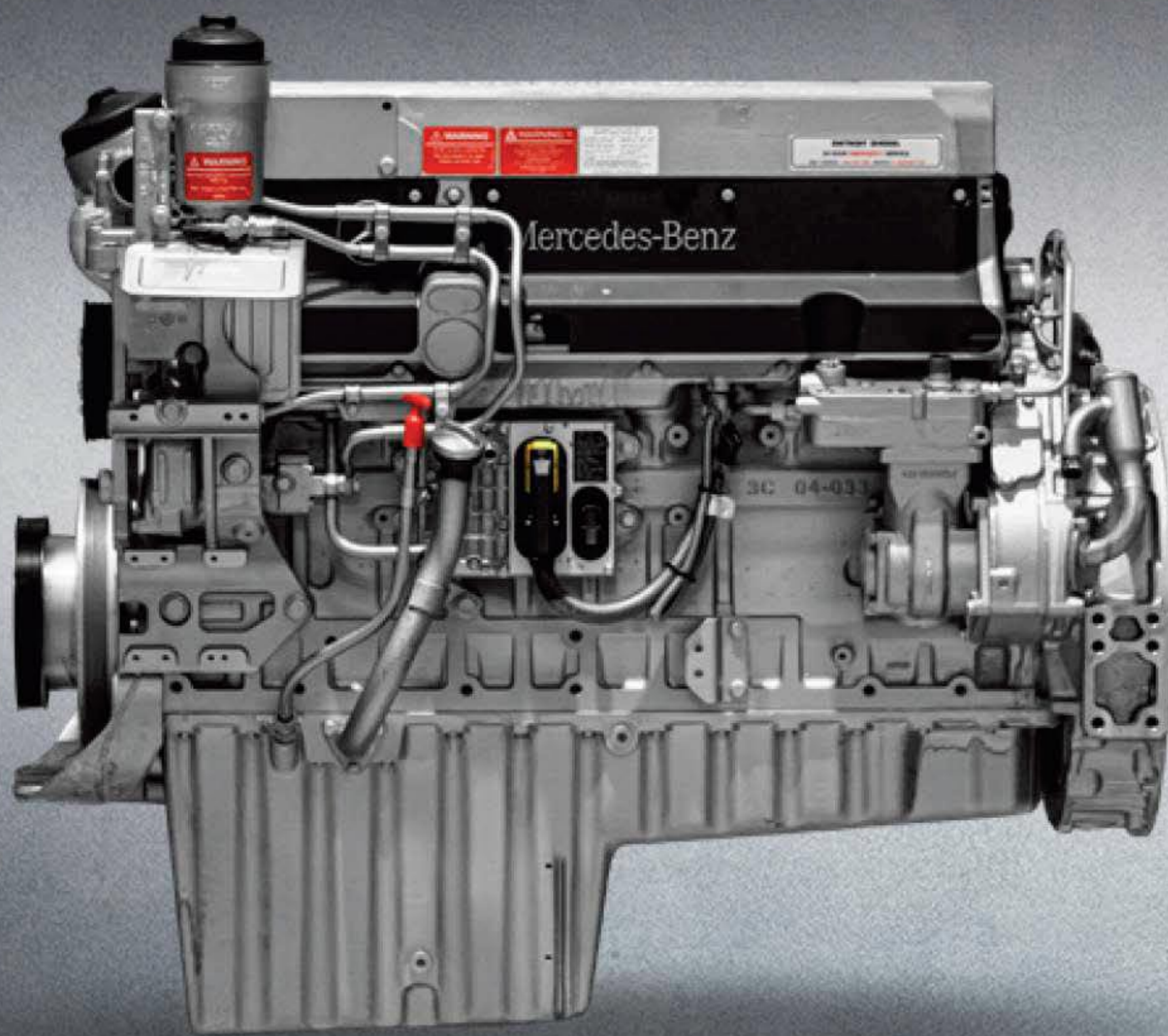

## MOTORES MBE 4000

MANTENIMIENTO PREVENTIVO Y CORRECTIVO

### CARACTERÍSTICAS Y BENEFICIOS

- Disponibles para cubrir las necesidades de vehículos pesados
- Remanufacturado con especificaciones y aprobaciones de OEM compatibles con los procesos ISO
- Se ofrece con core a cambio para un replazo preventivo y sin core a cambio para un replazo correctivo
- 100% probados en dinamómetro
- Contamos con 3 niveles de vestido completo,  $\frac{3}{4}$ , Long Block
- Garantía de 1 año o 160,000 Km

### ESPECIFICACIONES DESTACADAS

- Motor en 6 Cilindros
- Aseguramos el correcto caballaje para la serie 4000, mismo que va desde 350 a 450 HP con torque de motor de 1350 a 1550LB-FT
- Motores aplicables para segmentos de carga
- Regulaciones ambientales EPA a 04
- Desplazamiento de 12.8 Litros

### NÚMERO DE PARTE

NÚMERO DE PARTE	DESCRIPCIÓN
DDR R23534760W/O	MB4000 Sterling/Man LB EPA04 Outright

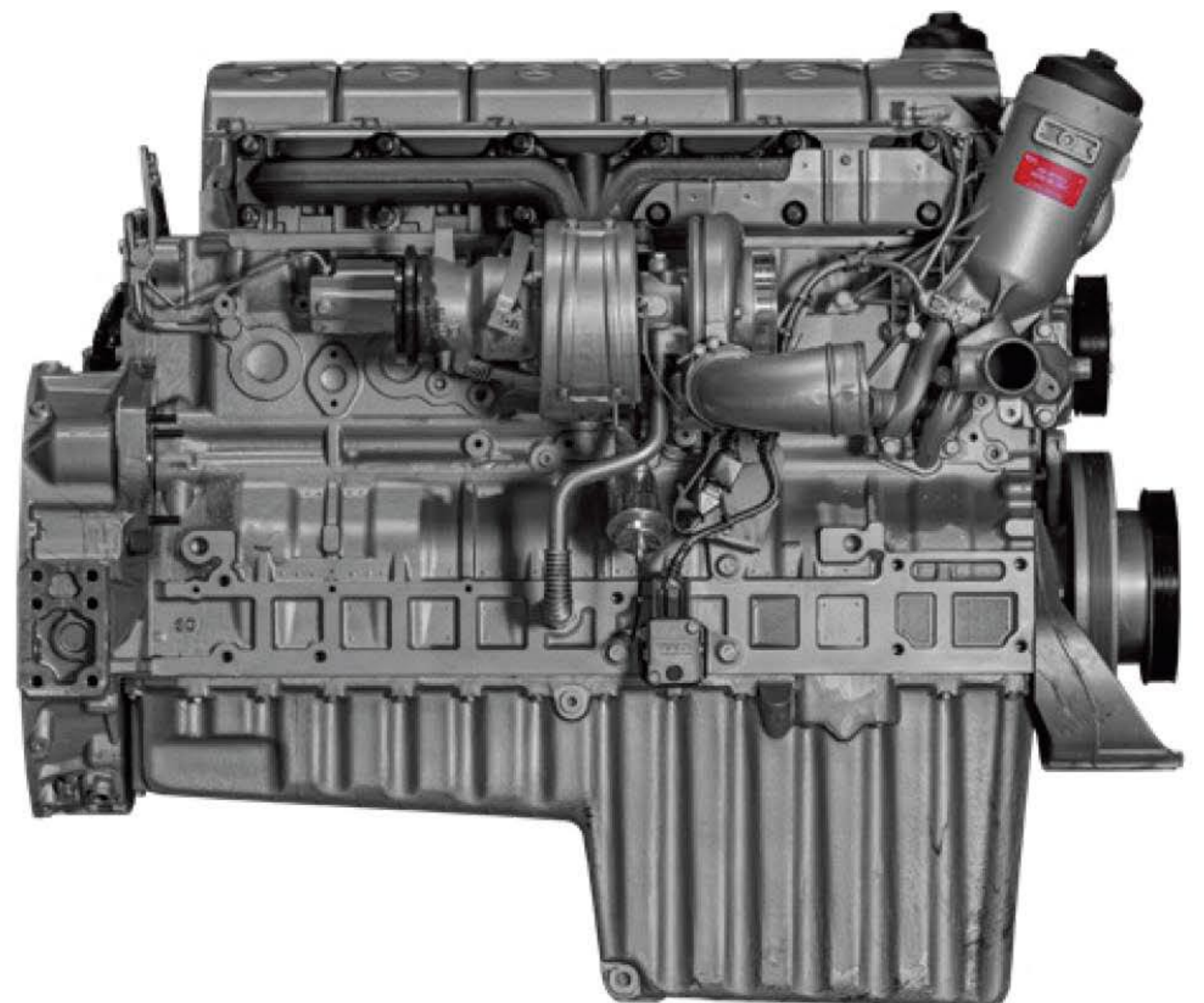

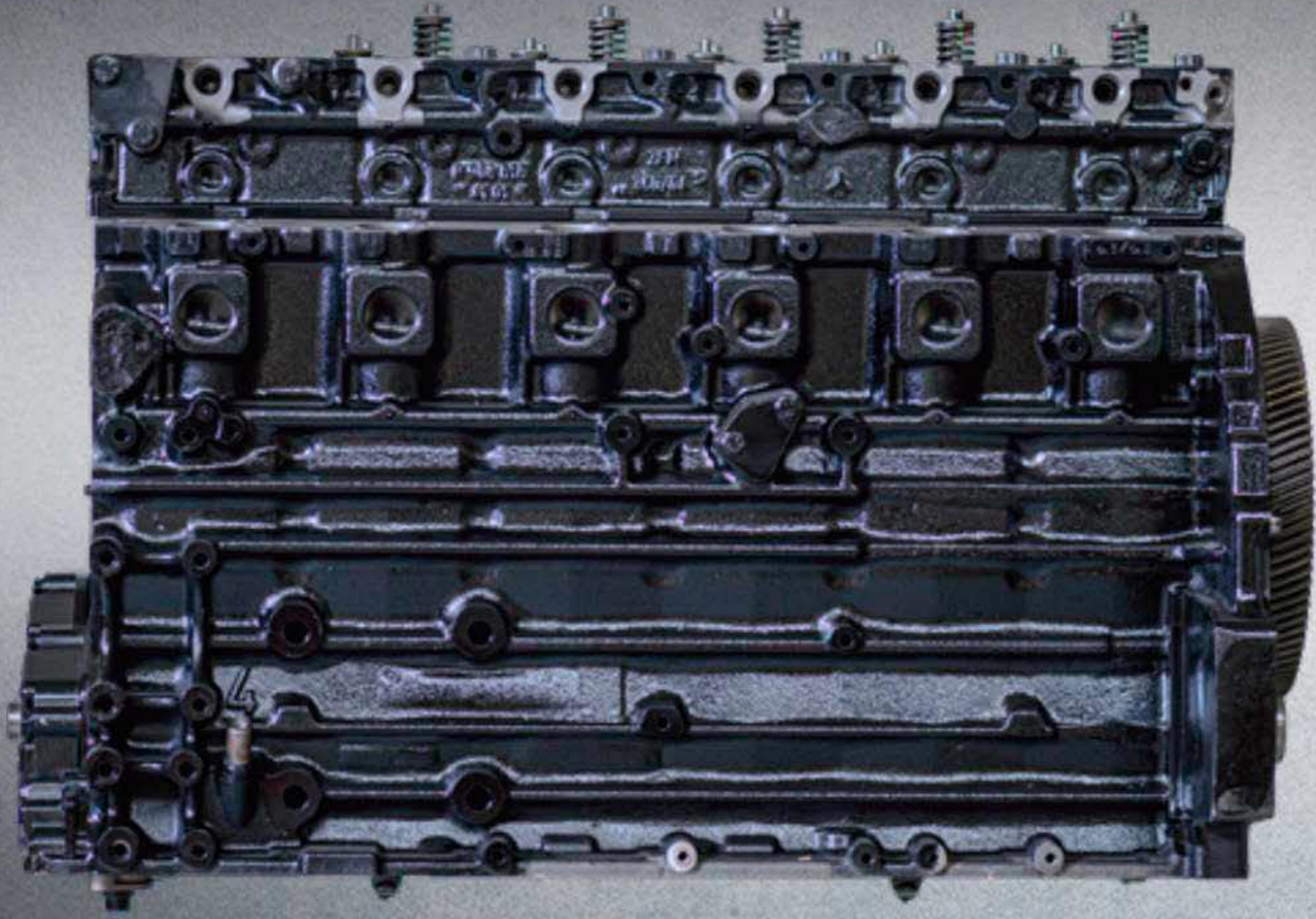

**DETROIT**  
REMAN

## MOTOR VALUE PARTS

MANTENIMIENTO PREVENTIVO Y CORRECTIVO

## CARACTERÍSTICAS Y BENEFICIOS

- Disponible para vehículos M2
- Remanufacturado con especificaciones y aprobaciones de OEM compatible con los procesos ISO
- Se ofrecen con core a cambio para un replazo preventivo
- Nivel de vestido long Block Supreme, para mayor flexibilidad de uso de componentes
- 1 año de garantía o 160,000 km
- 100% probados en dinamómetro

## ESPECIFICACIONES DESTACADAS

- Motor en 4 y 6 cilindros
- Cumple eficientemente con el caballaje desde 170 a 300 HP y torque de motor de 520 a 1000 Lb/Ft
- Aplicable para segmentos de carga y pasaje
- Cumple con regulaciones EPA 98 y EPA 04
- Desplazamiento de 4.8 a 7.2 L

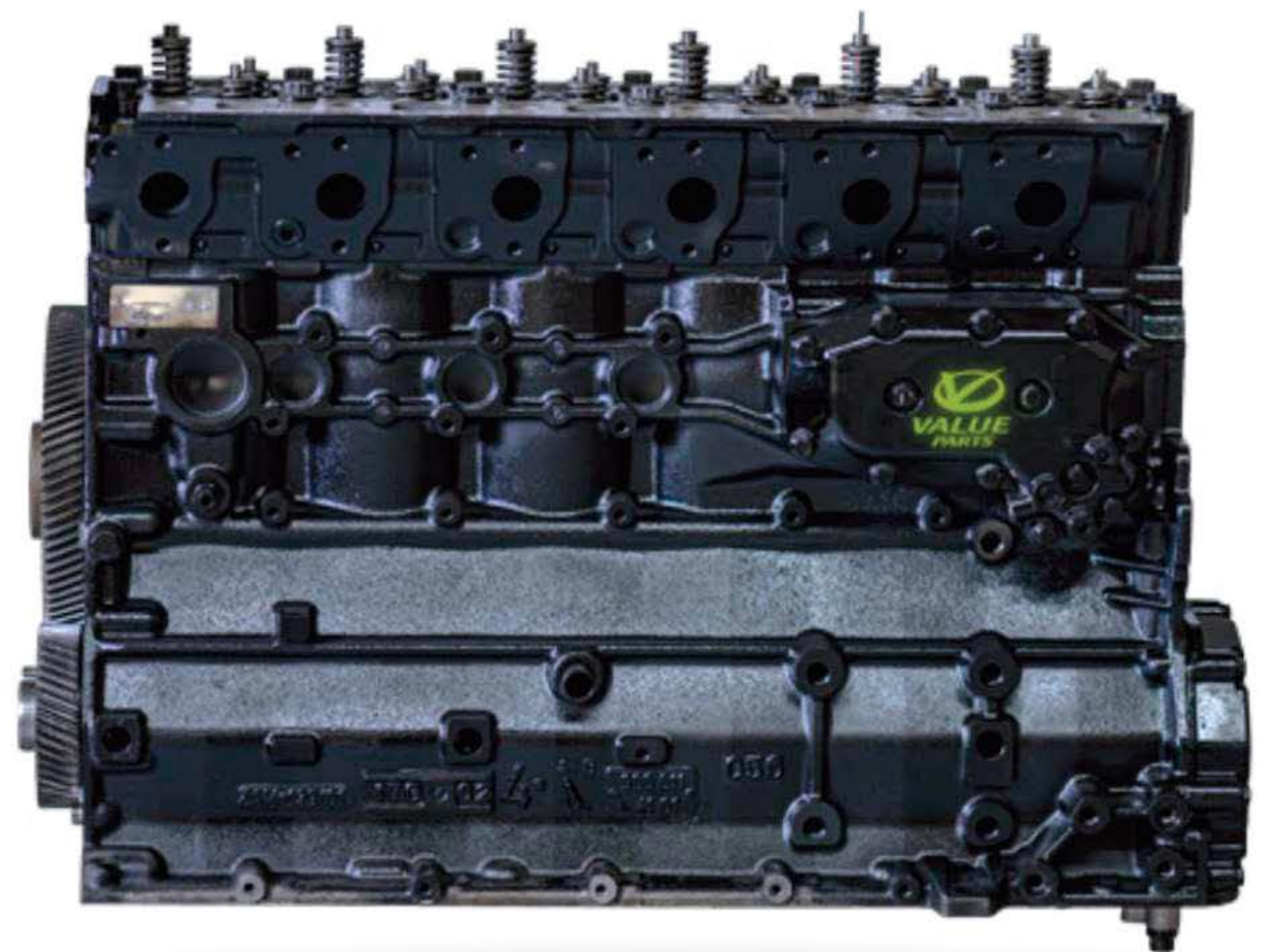

## NÚMERO DE PARTE

NÚMERO DE PARTE	DESCRIPCIÓN
VP RVP90698WC	LONG BLOCK SUPREME 906 EPA 98 CON FRENO DE MOTOR
VP RVP90698WC/CR	LONG BLOCK SUPREME CORE 906 EPA
VP RVP90698WO	LONG BLOCK SUPREME 906 EPA 98 SIN FRENO DE MOTOR



**VALUE  
PARTS**

1 AÑO DE GARANTÍA O 160,000 KM



**DETROIT**  
REMAN

# MOTOR VALUE PARTS

MANTENIMIENTO PREVENTIVO

NÚMERO DE PARTE	DESCRIPCIÓN
VP RVP90698WO/CR	LONG BLOCK SUPREME CORE 906 EPA
VP RVP90204WC	LONG BLOCK SUPREME 902 EPA 04 CON FRENO DE MOTOR
VP RVP90204WC/CR	LONG BLOCK SUPREME CORE 902 EPA
VP RVP90204WO	LONG BLOCK SUPREME 902 EPA 04 SIN FRENO DE MOTOR
VP RVP90204WO/CR	LONG BLOCK SUPREME CORE 902 EPA
VP RVP92604WC	LONG BLOCK SUPREME 926 EPA 04 CON FRENO DE MOTOR
VP RVP92604WC/CR	LONG BLOCK SUPREME CORE 926 EPA
VP RVP92604WO	LONG BLOCK SUPREME 926 EPA 04 SIN FRENO DE MOTOR
VP RVP92604WO/CR	LONG BLOCK SUPREME CORE 926 EPA
VP RVP90498WC	LONG BLOCK SUPREME 904 EPA 98 CON FRENO DE MOTOR
VP RVP90498WC/CR	LONG BLOCK SUPREME CORE 904 EPA
VP RVP90498WO	LONG BLOCK SUPREME 904 EPA 98 SIN FRENO DE MOTOR
VP RVP90498WO/CR	LONG BLOCK SUPREME CORE 904 EPA
VP RVP92404WC	LONG BLOCK SUPREME 924 EPA 04 CON FRENO DE MOTOR
VP RVP92404WC/CR	LONG BLOCK SUPREME CORE 924 EPA
VP RVP92404WO	LONG BLOCK SUPREME 924 EPA 04 SIN FRENO DE MOTOR
VP RVP92404WO/CR	LONG BLOCK SUPREME CORE 924 EPA
VP RVP926E5WC	Motor Value parts Long block 926 EURO V
VP RVP926E5WC/CR	Core motor Value parts Long block 926 EURO V

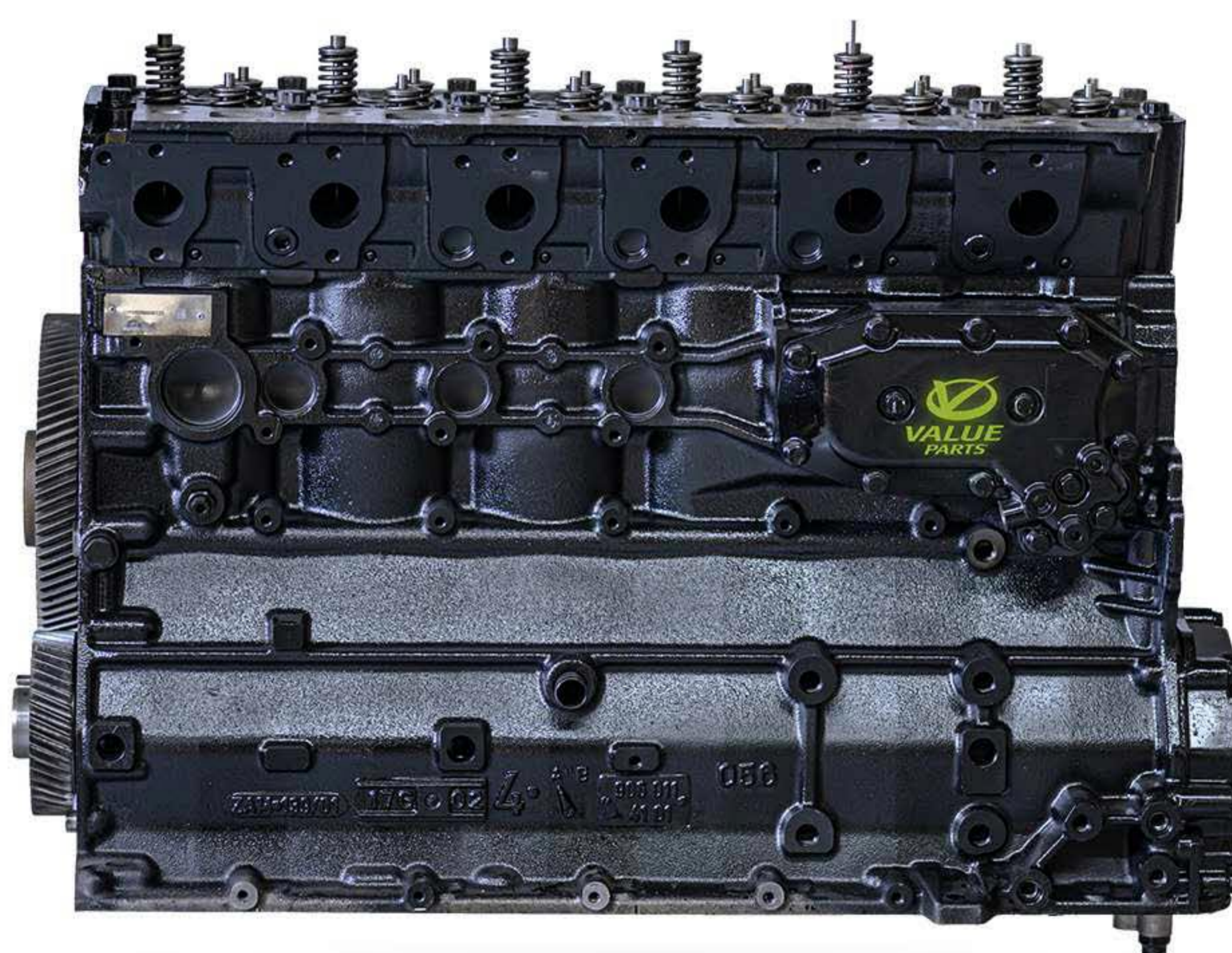
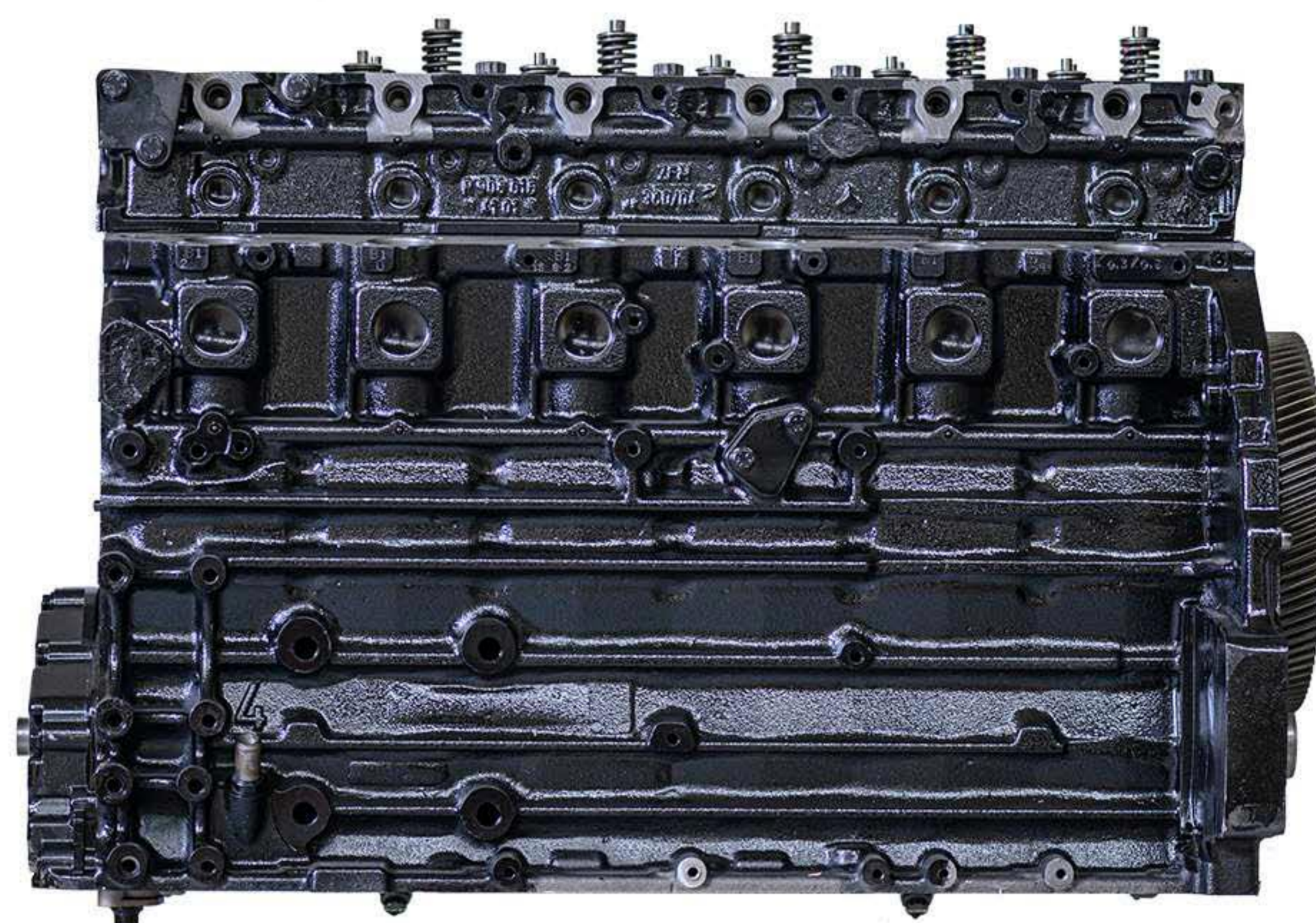

**VALUE PARTS**

1 AÑO DE GARANTÍA O 160,000 KM



**DETROIT**  
REMAN





**DETROIT**<sup>™</sup>  
REMAN

## CAJA DE DIRECCIÓN MBE 900

MANTENIMIENTO PREVENTIVO Y CORRECTIVO

### CARACTERÍSTICAS Y BENEFICIOS

- Probadas 100% en dinamómetro
- Fácil instalación sin necesidad de adaptaciones
- 1 año de garantía sin límite de kilometraje
- Cumple con especificaciones de acuerdo a producto original compatibles con el proceso ISO

### ESPECIFICACIONES DESTACADAS

- Precion Maxima 185 Bar
- Caudal 26.5 Lpm
- Aplicación Multimarcas
- Modelos Freightliner Cascadia, Columbia y M2
- Mecanismos de dirección hidráulica
- Válvula de control giratoria
- Válvulas de descarga y de escape

### NÚMERO DE PARTE

NÚMERO DE PARTE	DESCRIPCIÓN
VP RTHP60010	CAJA DE DIRECCIÓN
VP RTHP60010/CR	CORE CAJA DE DIRECCIÓN
VP RTHP60010/O	CAJAS DE DIRECCIÓN
VP RTHP60001	CAJA DE DIRECCIÓN
VP RTHP60001/CR	CORE CAJA DE DIRECCIÓN
VP RTHP60001/O	CAJAS DE DIRECCIÓN



**VALUE  
PARTS**<sup>®</sup>

1 AÑO DE GARANTÍA SIN LÍMITE DE KILOMETRAJE 



**DETROIT**<sup>™</sup>  
REMAN



## COMPONENTES MBE 457

MANTENIMIENTO PREVENTIVO Y CORRECTIVO

### NÚMERO DE PARTE

NÚMERO DE PARTE	DESCRIPCIÓN
DDR RVP926KB04	KIT BASICO 926
VP ROH926EPA04	KIT DE JUNTAS Y METALES MBE 926 EPA 04
VP ROH924EPA04	KIT DE JUNTAS Y METALES MBE 924 EPA 04
VP ROH906EPA98	KIT DE JUNTAS Y METALES MBE 906 EPA 98
VP ROH904EPA98	KIT DE JUNTAS Y METALES MBE 904 EPA 98
VP ROH200ISX	OVERHAUL CUMMINS ISX
VP R26AGSASSYR03	KIT PARA TRANSMISION AGS

### NÚMERO DE PARTE

NÚMERO DE PARTE	DESCRIPCIÓN
DDR RS343151000994	COLLARIN CON GRASERA
DDR RA9061306315/O	COMPRESOR 2 PISTONES
DDR R4571300515/O	COMPRESOR DE AIRE
DDR R4571306715/O	COMPRESOR DE AIRE
DDR R4571306315/O	COMPRESOR DE AIRE
DDR A4572001001/O	BOMBA DE AGUA
DDR R0020105151/O	INYECTOR
DDR R0060178421/O	INYECTOR
DDR R0030100551/O	INYECTOR
DDR A9060969899/O	TURBOCARGADOR
DDR R0090963399/O	TURBOCARGADOR
DDR R4570910601/O	BOMBA DE DIÉSEL

1 AÑO DE GARANTÍA SIN LÍMITE DE KILOMETRAJE 



**DETROIT**  
REMAN



## ARNESES

MANTENIMIENTO PREVENTIVO Y CORRECTIVO

### NÚMERO DE PARTE

NÚMERO DE PARTE	DESCRIPCIÓN
VP A06-40545-000	ARNES CONECTOR PRINCIPAL LUCES
VP A06-60973-000	CAJA PORTA INTERRUPTORES P3
VP A06-40545-001	ARNES CONECTOR PRINCIPAL LUCES
VP A06-31857-001	ARNES SENSOR IMPULSOR VELOCIDAD
VP A06-90801-001	ARNES MEDIDOR AIRE
VP A06-94006-007	ARNES JUMPER, PARA INDICADORES DE TABLERO
VP A06-31088-000	CABLE NEGATIVO BATERIAS
VP A06-31087-000	CABLE NEGATIVO BATERIAS
VP 0689338018	ARNÉS DE AUDIO PARA PISO
VP 0676488001	ARNES DE CALEFACCION PISO DORMIT



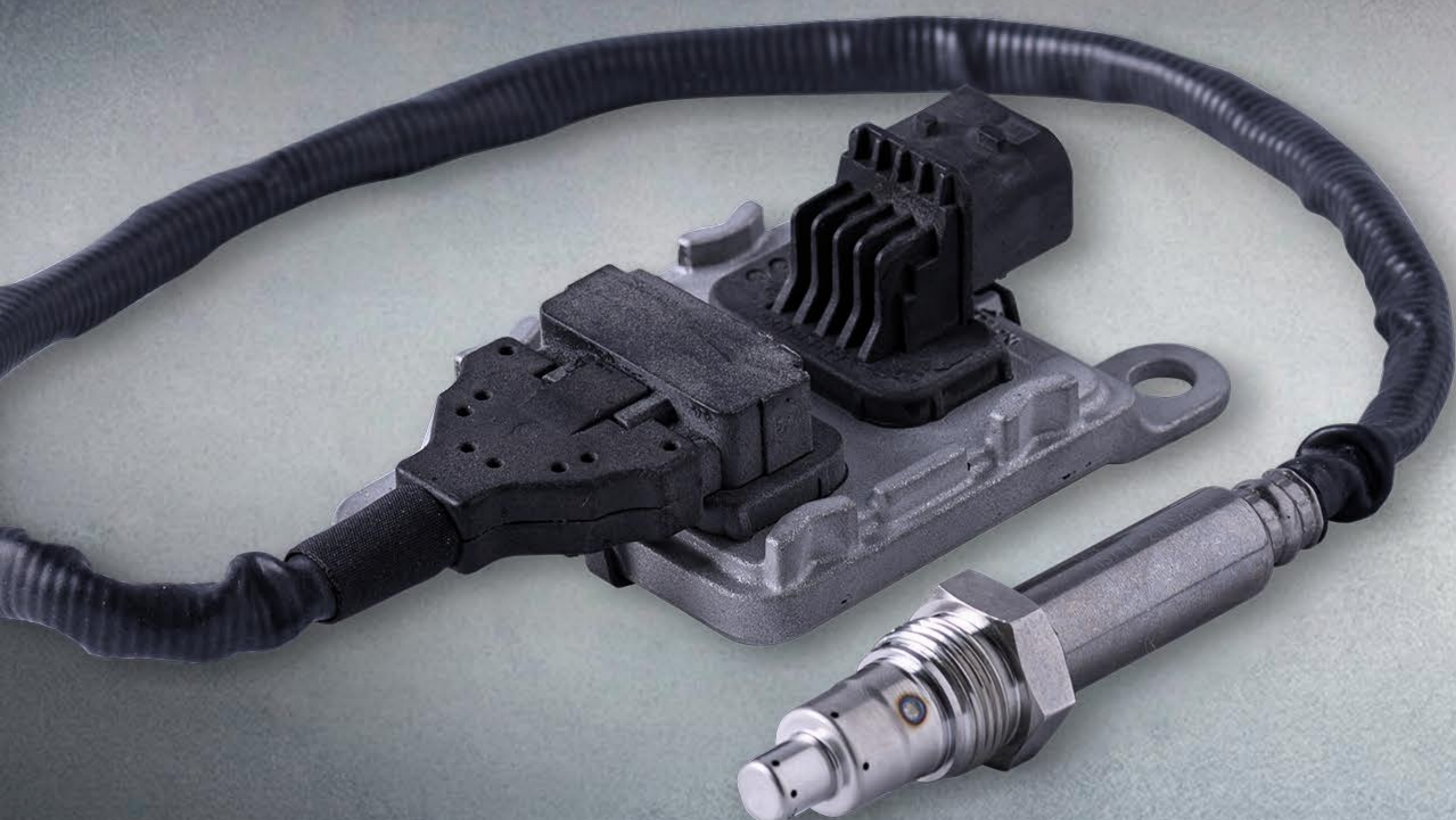

## SENSOR NOX

MANTENIMIENTO PREVENTIVO Y CORRECTIVO

### CARACTERÍSTICAS Y BENEFICIOS

- Su función es medir la concentración de oxígeno y dióxido de nitrógeno en la composición de los gases de escape
- El buen funcionamiento de estos sensores es clave para reducir las emisiones de los motores de combustión interna
- Ajuste directo plug-and-play para una instalación sencilla
- Fácil de soldar e instalar, y alta sensibilidad, respuesta rápida, rendimiento estable

### NÚMERO DE PARTE

NÚMERO DE PARTE	DESCRIPCIÓN
DDR RA0101532328	NOX SENSOR HDEP 1 BOX GHG14 OUTLET
DDR RA0101532328/CR	CORE NOX SENSOR HDEP 1 BOX GHG14 OUTLET
DDR RA0101532228	NOX SENSOR HDEP 1 BOX GHG14 INLET
DDR RA0101532228/CR	CORE NOX SENSOR HDEP 1 BOX GHG14 INLET
DDR RA0101531928	NOX SENSOR HDEP 1 BOX GHG17 INLET
DDR RA0101531928/CR	CORE NOX SENSOR HDEP 1 BOX GHG17 INLET
DDR EA0111531628	NOX SENSOR MDEG GHGH17 INLET
DDR EA0111531628/CR	CORE NOX SENSOR MDEG GHGH17 INLET
DDR EA0101536928	NOX SENSOR MDEG GHG17 OUTLET
DDR EA0101536928/CR	CORE NOX SENSOR MDEG GHG17 OUTLET

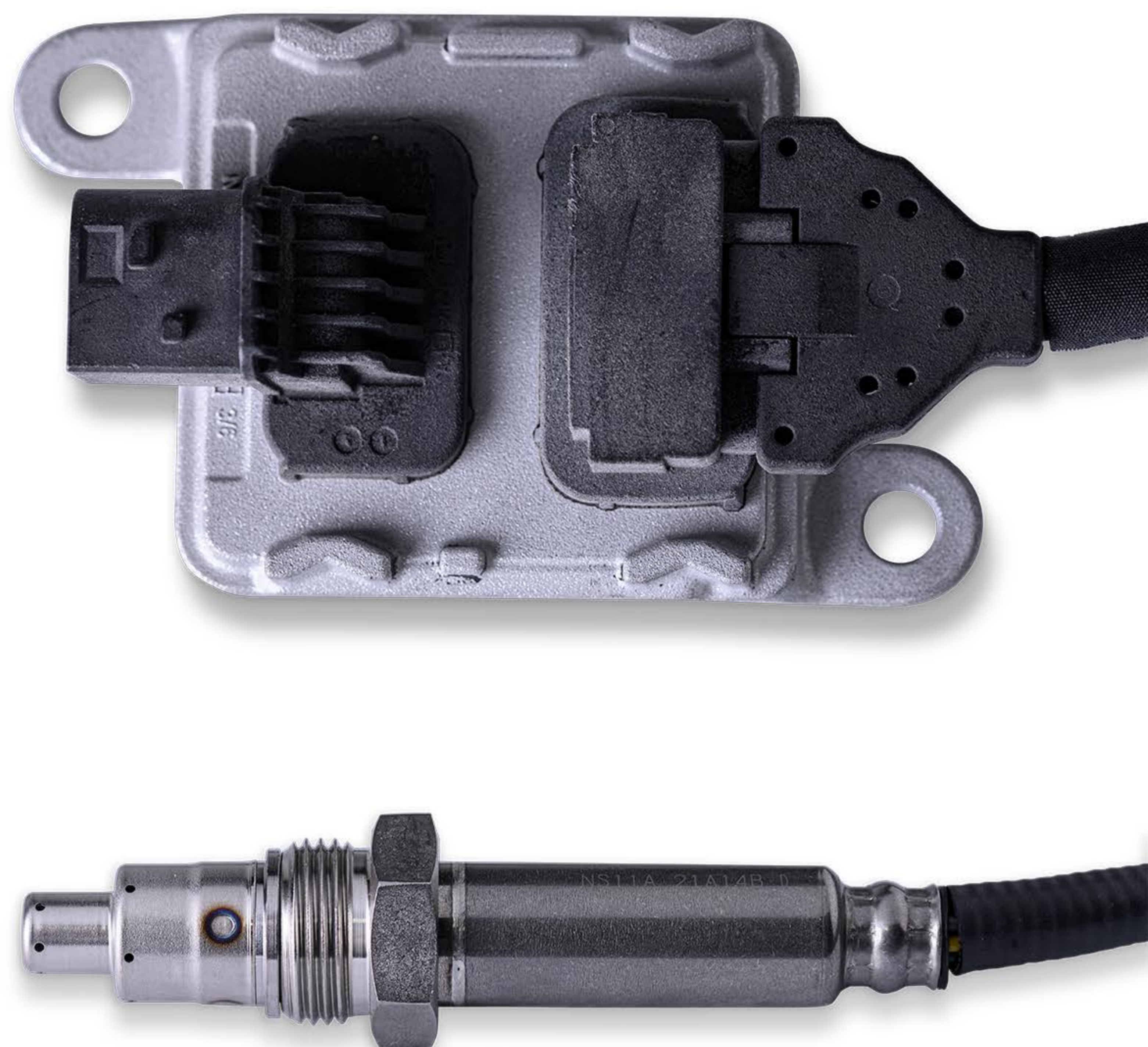

1 AÑO DE GARANTÍA SIN LÍMITE DE KILOMETRAJE



**DETROIT**  
REMAN



**DETROIT**<sup>TM</sup>  
REMAN

## JUMPERS

MANTENIMIENTO PREVENTIVO Y CORRECTIVO

## CARACTERÍSTICAS Y BENEFICIOS

- Reemplazo: los juegos de conectores permiten reemplazo de una sección específica en lugar de todo el arnés
- Prueba: todos son probados según los estándares de equipo original en la planta de fabricación
- Compatibilidad: reemplazo directo del equipo original para conectores específicos
- Ensamblaje: los juegos de conectores se ensamblan según el equipo original estándares en una planta de fabricación de equipo original

## ESPECIFICACIONES DESTACADAS

- 4 diferentes tipos de aplicaciones funcionales: Luces, Sensores de Motor, Aire Acondicionado y Transmisión
- Aplicación para modelos Freightliner principalmente y opciones multimarca
- Tienen función de reparación y permiten el reemplazo de una sección específico en lugar del arnés completo, los materiales con los que se elaboran son compatibles con diferentes marcas de unidades

## NÚMERO DE PARTE

NÚMERO DE PARTE	DESCRIPCIÓN
N54CC-650-385-1	KIT DE CONEXIÓN HEMBRA 2 POSICIONES PARA MOTOR 14.0L DETROIT DIESEL
N54CC-650-055	CONECTOR DE INTERRUPTOR DE AIRE ACODIONADO PARA FREIGHTLINER
N54CC-650-160	CONECTOR DE 3 POSICIONES DIRECCIONAL AL FOCO #1157, 3157 & 4157
N54CC-650-135	CONECTOR HEMBRA DE 8 POSICIONES PARA FREIGHTLINER

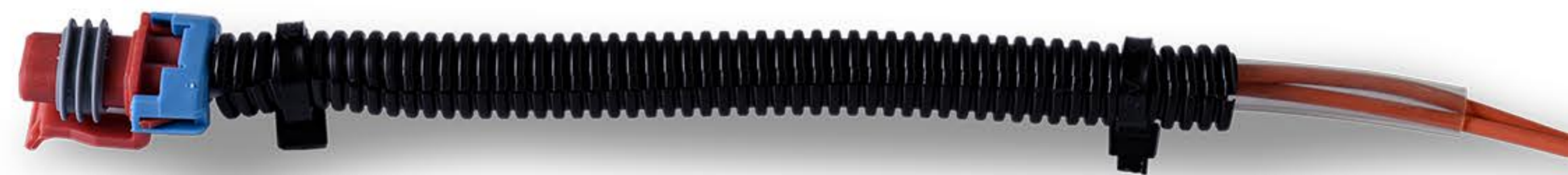

NÚMERO DE PARTE	DESCRIPCIÓN
N54CC-650-130	KIT DE CONECTOR HEMBRA DE 2 POSICIONES APLICACIÓN DE VÁLVULA DE EMBRAGUE DE VENTILADOR
N54CC-650-180-1	KIT DE CONECTOR HEMBRA DE 2 POSICIONES EL SENSOR DEL CIGÜEÑAL PARA MOTOR SERIE 60-12,7 L DDC
N54CC-625-260	KIT CONECTOR FARO CON BLOQUEO SECUNDARIO PARA BOMBILLAS NÚMEROS H-11/H-8
NC54CC-625-055	CONECTOR HEMBRA 2 POSICIONES PARA VARIAS APLICACIONES
N54CC-675-255	KIT DE CONECTOR HEMBRA DE 3 POSICIONES PARA APLICACIÓN DE LUZ MARCADORA PARA CASCADIA
N54CC-650-950	KIT DE CONECTOR HEMBRA DE 3 POSICIONES PARA APLICACIÓN DE LUZ MARCADORA PARA PETERBILT
N54CC-650-335	CONECTOR DE 2 POSICIONES HEMBRA PARA APLICACIONES KENWORTH, PETERBILT, VOLVO & FREIGHTLINER
N54CC-625-270-1	CONECTOR HEMBRA DE 3 POSICIONES PARA DIRECCIONAR FREIGHTLINER CASCADIA
N54CC-675-265	KIT DE CONECTOR HEMBRA DE 3 POSICIONES PARA APLICACIÓN DE LUZ MARCADORA FREIGHTLINER M2
N54CC-650-025	CONECTOR HEMBRA 3 POSICIONES PARA FOCO H-4

NÚMERO DE PARTE	DESCRIPCIÓN
N54CC-650-465	KIT DE CONECTOR HEMBRA DE 8 POSICIONES (4 UTILIZABLES) PARA APLICACIONES CASCADIA
N54CC-625-210	KIT HEMBRA DE 2 POSICIONES PARA APLICACIÓN DE FOCO 9005-9055-9145
N54CC-675-575	KIT DE CONECTORES DE 8 POSICIONES PDM CON 12 CABLES CON TERMINAL
N54CC-650-090	KIT DE CONEXIÓN HEMBRA DE 2 POSICIONES PARA SENSOR DE SALIDA ÚNICA
N54CC-625-220	KIT DE CONEXIÓN DE FARO DELANTERO PARA FOCO DE 90006 CON BLOQUEO SECUNDARIO
N54CC-650-125	CONECTOR HEMBRA DE 3 POSICIONES PARA SENSOR DE NIVEL DE REFRIGERANTE KENWOTH & PETERBILT





Carr. A Villa Cuauhtémoc s/n Nave 5, Ex-hacienda Santin  
Parque Industrial Vesta CP 50010, Toluca Edo. México

Encuentra, y conoce más de nuestros productos con nuestra  
red de distribuidores oficiales de:

